

Betjeningsvejledning **DK** Bruksanvisning **SE** Bruksanvisning **NO**







SMART ADVENTURE

SIKKERHEDSINSTRUKTIONER (DK).....	6
ADVARSEL OM HOVEDTELEFONER (DK).....	8
INSTALLATIONPLACERING (DK).....	9
LEVERINGSOMFANG (DK).....	9
PAK UD OG SÆT OP (DK).....	9
UDSKIFT FJERNBETJENINGENS BATTERI (DK).....	10
PLEJE AF UDSTYR (DK).....	10
MONTERINGSBASE (DK).....	11
VÆGMONTERING (DK).....	12
KONTROLKNAPPER (DK).....	12
FORBINDELSER (DK).....	13
FJERNBETJENING (DK).....	13
FÆLLES GRÆNSEFLADE / CI - SLOT (DK).....	16
GRUNDLÆGGENDE BETJENING (DK).....	17
FØRSTE INSTALLATION (DK).....	17
INPUT-KILDER (DK).....	19
START KANALSCANNING (DK).....	20
TV MENU (DK).....	20
BILLEDE (DK).....	21
SOUND (DK).....	22
KANAL (DK).....	23
INDSTILLING (DK).....	27
TID (DK).....	29
LÅS (DK).....	29
EPG (DK).....	30
PROGRAM USB-OPTAGELSE (DK).....	31
SMART TV (DK).....	31
INDSTILLINGER FOR SMART-TV (DK).....	32
SPEJL-SMARTPHONE (DK).....	34
TEKNISKE DATA USB-FORBINDELSE (DK).....	35
SIMPEL FEJLFINDING (DK).....	36
TEKNISK INFORMATION: MTV-19 / MTV-24 (DK).....	37
TEKNISK INFORMATION: MTV-27 / MTV-32 (DK).....	38
OPLYSNINGER OM OPBEVARING OG BETJENING (DK).....	39
FORENKLET EU-OVERENSSTEMMELSESERKLÆRING (DK).....	39

INSTRUKTIONER TIL BORTSKAFFELSE (DK).....	39
INSTRUKTIONER TIL BORTSKAFFELSE AF BATTERIER (DK).....	39
HDMI-INFORMATION (DK).....	40
ENERGIMÆRKET (DK).....	40
GARANTI (DK).....	42
SÄKERHETSINSTRUKTIONER (SE).....	44
VARNING FÖR HÖRLURAR (SE).....	46
PLATS (SE).....	47
LEVERANSENS OMFATTNING (SE).....	47
PACKA UPP OCH STÄLLA I ORDNING (SE).....	47
BYT BATTERI I FJÄRRKONTROLLEN (SE).....	48
SKÖTSEL AV UTRUSTNING (SE).....	48
MONTERINGSBAS (SE).....	49
VÄGGMONTERING (SE).....	50
KONTROLLKNAPPAR (SE).....	50
ANSLUTNINGAR (SE).....	51
FJÄRRKONTROLL (SE).....	51
GEMENSAMT GRÄNSSNITT / CI - SLOT (SE).....	54
GRUNDLÄGGANDE DRIFT (SE).....	55
INLEDANDE INSTALLATION (SE).....	55
INPUT KÄLLOR (SE).....	57
STARTA KANALSÖKNING (SE).....	58
TV MENY (SE).....	58
BILDEN (SE).....	59
LJUD (SE).....	60
KANAL (SE).....	61
INSTÄLLNING (SE).....	65
TID (SE).....	67
LOCK (SE).....	67
EPG (SE).....	69
PROGRAM USB-INSPELNING (SE).....	69
SMART TV (SE).....	70
INSTÄLLNINGAR FÖR SMART TV (SE).....	71
SPEGEL SMARTPHONE (SE).....	73
TEKNISKA DATA USB-ANSLUTNING (SE).....	74
ENKEL FELSÖKNING (SE).....	75
TEKNISK INFORMATION: MTV-19 / MTV-24 (SE).....	76
TEKNISK INFORMATION: MTV-27 / MTV-32 (SE).....	77

INFORMATION OM LAGRING OCH DRIFT (SE).....	78
FÖRENKLAD EU-FÖRSÄKRAN OM ÖVERENSSTÄMMELSE (SE).....	78
INSTRUKTIONER FÖR AVFALLSHANTERING (SE).....	78
INSTRUKTIONER FÖR BORTSKAFFANDE AV BATTERIER (SE).....	78
HDMI-INFORMATION (SE).....	79
ENERGIMÄRKNING (SE).....	79
GARANTI (SE).....	81
SIKKERHETSINSTRUKSJONER (NO).....	84
ADVARSEL OM HODETELEFONER (NO).....	86
BELIGGENHET (NO).....	87
LEVERINGSOMFANG (NO).....	87
PAKKE UT OG SETTE OPP (NO).....	87
BYTT BATTERI PÅ FJERNKONTROLLEN (NO).....	88
PLEIE AV UTSTYRET (NO).....	88
MONTERINGSBASE (NO).....	89
VEGGMONTERING (NO).....	90
KONTROLLKNAPPER (NO).....	90
FORBINDELSER (NO).....	91
FJERNKONTROLL (NO).....	91
FELLES GRENSESNIITT / CI - SLOT (NO).....	94
GRUNNLEGGENDE DRIFT (NO).....	95
FØRSTE INSTALLASJON (NO).....	95
INPUT-KILDER (NO).....	97
START KANALSØK (NO).....	98
TV MENU (NO).....	98
BILDE (NO).....	99
LYD (NO).....	100
KANAL (NO).....	101
HOLDNING (NO).....	107
TID (NO).....	108
LOCK (NO).....	109
EPG (NO).....	111
PROGRAM USB-OPPTAK (NO).....	111
SMART TV (NO).....	112
SMART-TV-INNSTILLINGER (NO).....	113
SPEIL SMARTTELEFON (NO).....	115
TEKNISKE DATA USB-TILKOBLING (NO).....	116
ENKEL FEILSØKING (NO).....	117

TEKNISK INFORMASJON: MTV-19 / MTV-24 (NO)	118
TEKNISK INFORMASJON: MTV-27 / MTV-32 (NO)	119
INFORMASJON OM LAGRING OG DRIFT (NO)	120
FORENKLET EU-SAMSVARERKLÆRING (NO)	120
AVHENDINGSINSTRUKSJONER (NO)	120
INSTRUKSJONER FOR AVHENDING AV BATTERIER (NO)	120
HDMI-INFORMASJON (NO)	121
ENERGIMERKETTEN (NO)	121
GARANTI (NO)	123

	Betjenings- og vedligeholdelsesinstruktioner (service) i denne manual skal følges for enhver pris. Brug af enheden anderledes end beskrevet i denne vejledning kan føre til sundhedsskader, en defekt i enheden og udelukkelse af garantien.
	For at eliminere risikoen for elektrisk stød må du ikke åbne enheden. Åbning af enheden vil resultere i udelukkelse af garantien. Reparationer må kun udføres af et autoriseret værksted og kvalificerede personer. Indvendigt er der ingen dele, der kan repareres af brugeren selv.
DC-12V	Denne enhed er designet til DC 12V netspændingstake. Hvis du ikke bruger enheden i længere tid, skal du tage strømadapteren ud af enheden.
	Enheden drives af en ekstern strømforsyning. For at undgå beskadigelse af enheden må du kun bruge originalt tilbehør, der matcher instruktionerne i denne vejledning.
	Udsæt ikke apparatet for stænkvand eller høj luftfugtighed, og anbring ikke genstande fyldt med væsker, såsom vaser, på apparatet.
	Placer apparatet på en sådan måde, at der altid sikres en uforstyrret tilførsel af frisk luft. Anbring ikke apparatet på tæpper eller i nærheden af gardiner, og installer ikke apparatet på bogreoler.
	Udsæt ikke apparatet for direkte sollys eller varmekilder såsom varmeapparater eller komfurer, og anbring ikke åben ild såsom stearinlys på apparatet.

VIGTIGE SIKKERHEDSINSTRUKTIONER – LÆS VENLIGST OMHYGGELIGT FØR BRUG.

Følg sikkerhedsinstruktionerne på bagsiden af tv'et.



Advarsel for forebyggelse af elektrisk stød. Fjern ikke nogen af dækslerne. Ingen dele i enheden, der kan repareres af brugeren. Få enheden serviceret af kvalificerede fagfolk.



Dette symbol angiver vigtige betjenings-/vedligeholdelsesinstruktioner fra denne enhed i betjeningsvejledningen.



Dette symbol angiver risikoen for elektrisk stød fra livstruende voltage i denne enhed.

Befolgen Sie folgende Anweisungen:

- Brug ikke dette tv i nærheden af vand. Benutzen Sie zur Reinigung ein nur leicht befeuchtetes Tuch.
- Dæk ikke nogen af ventilationsåbningerne.
- Konfigurer enheden i henhold til denne brugervejledning.
- Bemærk, at strømforsyningens kabel ikke må knuses eller knækkes, og undgå at føre strømkablet over skarpe kanter.
- Afbryd tv'et fra lysnettet under tordenvejr eller længere perioder uden brug.



Hold enheden væk fra stænk og dryppende vand. Der må ikke placeres genstande fyldt med væske på enheden.

ANTYDNING:

- Anbring ikke åbne varmekilder (komfurer, stearinlys osv.) i nærheden af eller på tv'et.

VIGTIGE SIKKERHEDSINSTRUKTIONER

Denne enhed overholder alle gældende sikkerhedsforskrifter. Følgende sikkerhedstips er beregnet til at beskytte brugeren mod skødesløs brug og de farer, der opstår som følge heraf.

1. Denne enhed er fremstillet med den største omhu og har gennemgået en streng slutinspektion. Som med enhver anden elektrisk enhed er der dog en mulighed for, at der kan opstå problemer. Afbryd straks apparatet i tilfælde af røg, intens varme eller andre unaturlige fænomener.
2. Netstikket eller apparatets stik bruges til at afbryde apparatet fra lysnettet og skal altid være let tilgængeligt.
3. Tilslut kun enheden til strømkilder, der opfylder enhedens specifikationer. Disse kan findes på bagsiden af enheden og brugervejledningen.
4. Stikkontakten skal være tæt på apparatet og skal være let tilgængelig.
5. Tag netledningen ud af stikkontakten. Træk aldrig i selve netledningen, den kan blive beskadiget og forårsage kortslutning.
6. Når du bruger en stikdåse, må du ikke tilslutte for mange enheder til stikdåsen for at undgå overbelastning.
7. Hold gnavere væk fra enheden for at undgå beskadigelse af kablerne.
8. For at forhindre personskade skal du sørge for, at netledningen ikke kan nås eller trækkes ud af stikkontakten af små børn.
9. Anbring ikke enheden i nærheden af varmekilder. Etuiet og netledningen kan blive beskadiget af påvirkning af varmen.
10. Skærmen er lavet af plastik, som kan skalle af, hvis den beskadiges. For at forhindre skader skal du forsigtigt samle skarpkantede plastsplinter.
11. Når du opsætter enheden, skal du sørge for, at overfladen er fast og plan.

12. For at beskytte enheden mod lyn skal du tage enheden ud af stikkontakten og tage antennen ud. Advarsel: Rør ikke ved RF-antennestikket.
13. Tag stikket ud af stikkontakten, hvis du ikke skal bruge apparatet i længere tid, eller lad det være uden opsyn.
14. Når du opsætter enheden, skal du sørge for, at der er tilstrækkelig ventilation. Anbring aldrig apparatet i nærheden af varmekilder, og dæk ikke nogen af ventilationsåbningerne.
15. Undgå direkte sollys på enheden. Hold en afstand på 5 cm (2") til det omkringliggende område, når du placerer på en hylde.
16. Hold vand eller fugt væk fra enheden. Brug ikke apparatet i vådt eller damp miljøer såsom badeværelset, et dampbad eller i nærheden af en swimmingpool.
17. Brug ikke apparatet, hvis der kan opstå fugtkondens.
18. Enhver reparation må kun udføres af kvalificeret personale.
19. Åbn aldrig enheden. Reparationer, der ikke er udført af kvalificeret personale, kan være en mulig årsag til brande.
20. Væsker, der er kommet ind i enheden, kan være en årsag til alvorlig skade. Sluk for enheden, og tag stikket ud. Kontakt din forhandler eller kundeservice.
21. Fjern aldrig sikkerhedsdækslerne. Der er hverken brugbare eller vedligeholdelige komponenter inde i enheden. Du ville miste dit garantikrav. Enheden må kun repareres af producentens service.
22. Ram eller ryst aldrig skærmen, da det kan beskadige de interne kredsløb. Håndter fjernbetjeningen forsigtigt og tab den ikke.
23. Rengør enheden med en blød klud. Brug aldrig opløsningsmidler eller oliebaseerede væsker. Ved stædige pletter kan du bruge en fugtig klud med fortyndet rengøringsmiddel.
24. Lær dine børn om, hvordan man bruger internettet, og lad ikke dine børn lege med enheden uden opsyn. Camping Profi GmbH er ikke ansvarlig for det viste internetindhold.
25. Alle illustrationer i denne brugervejledning er f.eks. kun og svarer ikke nødvendigvis til den faktiske enhed.

Juster enhedens lydstyrke til et minimum, før du bruger hovedtelefoner. En for høj lydstyrke kan føre til svækkelse/høreskader over en længere periode. Brug derfor en behagelig medium lydstyrke for at beskytte din hørelse.

INSTALLATIONPLACERING

(DK)

Placer tv'et på en stabil og flad overflade. Undgå pladser med direkte sollys. Blødt, indirekte lys anbefales for behagelig tv-nydelse. For at undgå at beskadige enheden skal du placere tv'et på en sådan måde, at ingen genstande kan dreje ind i enheden. Bemærk, at du ikke placerer genstande foran tv'ets fjernbetjeningsmodtager. Dette kan føre til, at enheden ikke længere kan betjenes med fjernbetjeningen.

LEVERINGSOMFANG

(DK)

- Smart TV
- Strømforsyning (AC: 230V)
- Fjernbetjening inkl. batteri
- Brugsanvisning
- 12V bilkabel
- VESA-skruer

Antydning:

- Når du har modtaget enheden, skal du kontrollere tilbehøret for fuldstændighed.

PAK UD OG SÆT OP

(DK)

1. Fjern forsigtigt enheden og tilbehøret fra æsken, og fjern alt emballagemateriale fra enheden. Kontroller tilbehøret for fuldstændighed.
2. Tilslut den medfølgende strømforsyning eller biladapter til DC IN 12/24V-indgangen på enheden, og tilslut den anden side af strømforsyningen eller biladapteren til den relevante strømkilde.
3. Kontroller, at vippekontakten er indstillet til "Til" (I). Vippekontakten er placeret i bunden af enheden.
4. Indsæt de to AAA-batterier i fjernbetjeningen. Vær opmærksom på den korrekte polaritet.
5. Tilslut dit satellitsystem, kabelsystem eller DVB-antenne til forbindelserne TV1 (satellit) eller TV2 (DVB-C / DVB-T).
6. Tilslut alle andre eksterne enheder (f.eks. Blu-ray-afspillere osv.) til de relevante forbindelser på tv'et.
7. Enheden er nu klar til brug. Funktionerne er forklaret på de følgende sider.

1.

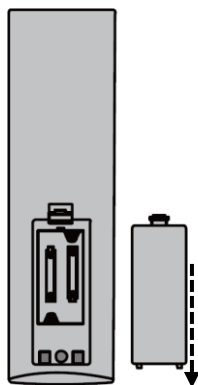

Åbn batterirummet på bagsiden af fjernbetjeningen ved at skubbe dækslet ned fra fjernbetjeningen i pilens retning.

Antydning:

- For bortskaffelse af de fjernede batterier skal du følge bortskaffelsesinstruktionerne i denne vejledning.

2.

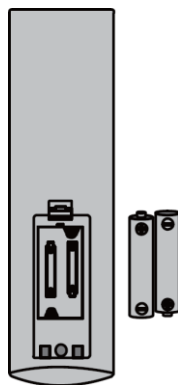

Fjern batterier, der allerede er isat, og sæt de nye batterier i fjernbetjeningen. Når du isætter batterierne, skal du være opmærksom på polariteten (+/-) i batterirummet.

Antydning:

- Brug altid batterier af samme type og producent.

3.

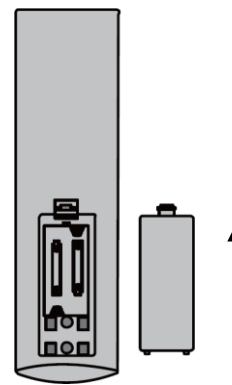

Luk batterirummet på bagsiden af fjernbetjeningen ved at skubbe dækslet på fjernbetjeningen i pilens retning.

Antydning:

- Hvis enheden ikke er i brug i længere tid, skal du fjerne batterierne fra fjernbetjeningen for at undgå lækage og beskadigelse af fjernbetjeningen.

For at vedligeholde apparatet må du ikke bruge væsker eller rengøringsmidler, der indeholder alkohol eller fortyndere til rengøring. Til displayet anbefaler vi LCD-plejersere. Sprøjt aldrig rengøringsmidlet direkte på displayet, men først på en rengøringsklud og rengør derefter displayet. Hvis enheden er støvet, skal du tørre den af med en blød, ikke-slibende støvkost.

(Fod fås som ekstraudstyr)

Billede 1

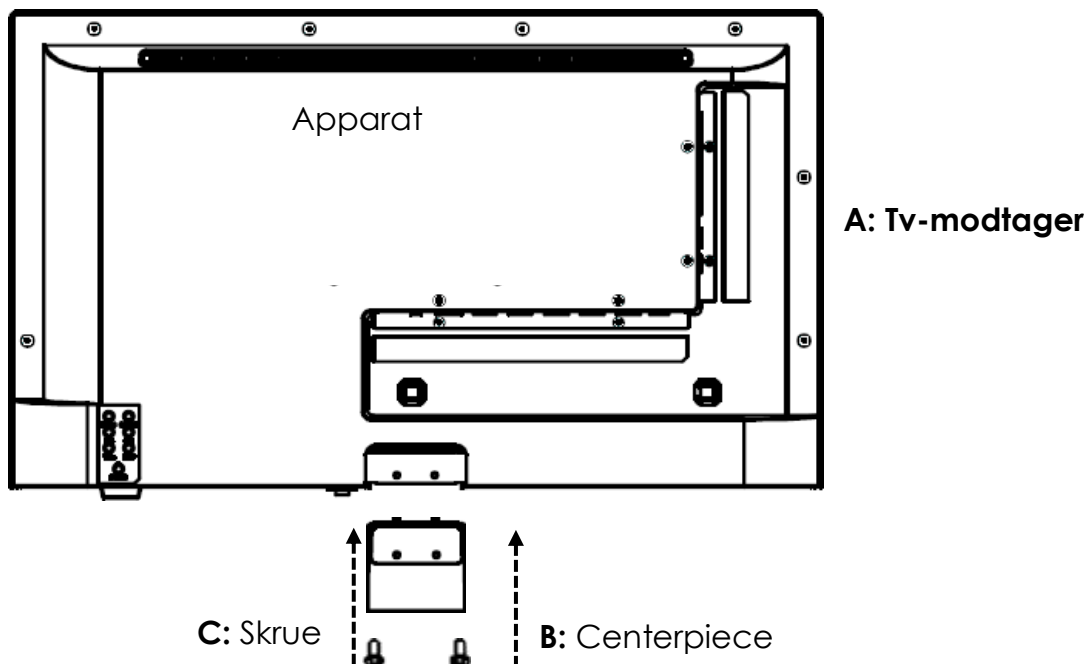

Billede 2

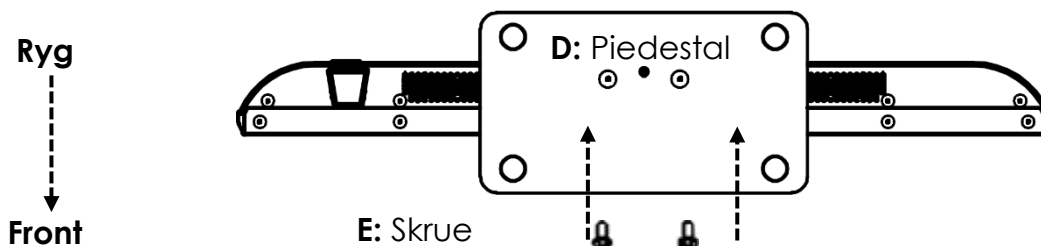

Antydning:

- Spænd ikke skruerne for meget. Du kan beskadige knivene eller gevindet.

Billede 1:

1. Placer tv'et (**A**) med skærmen nedad på en flad og let polstret overflade.
2. Skru det midterste stykke (**B**) på tv'et med de medfølgende skruer (**C**) og en skruetrækker (medfølger ikke) som vist i figur 1.

Billede 2:

3. Hold stativet (**D**) mod undersiden af det midterste stykke (**C**), og sørg for, at det er korrekt justeret (se FIGUR 2).
4. Skru stativet (**D**) fast på tv'et med skruerne (**E**).

Vægbeslag:

Tv'et er udstyret med monteringspunkter (M4) til vægbeslag (vægbeslag medfølger ikke). VESA-hulafstanden er 100x100 (Vesa100). Brug ikke skruer, der er for lange, da de kan beskadige komponenter inde i enheden.

Antydning:

- Følg instruktionerne på vægbeslaget under installationen, og kontakt en professionel, hvis du har spørgsmål om montering af vægbeslaget.

Kontrolpanel på enheden

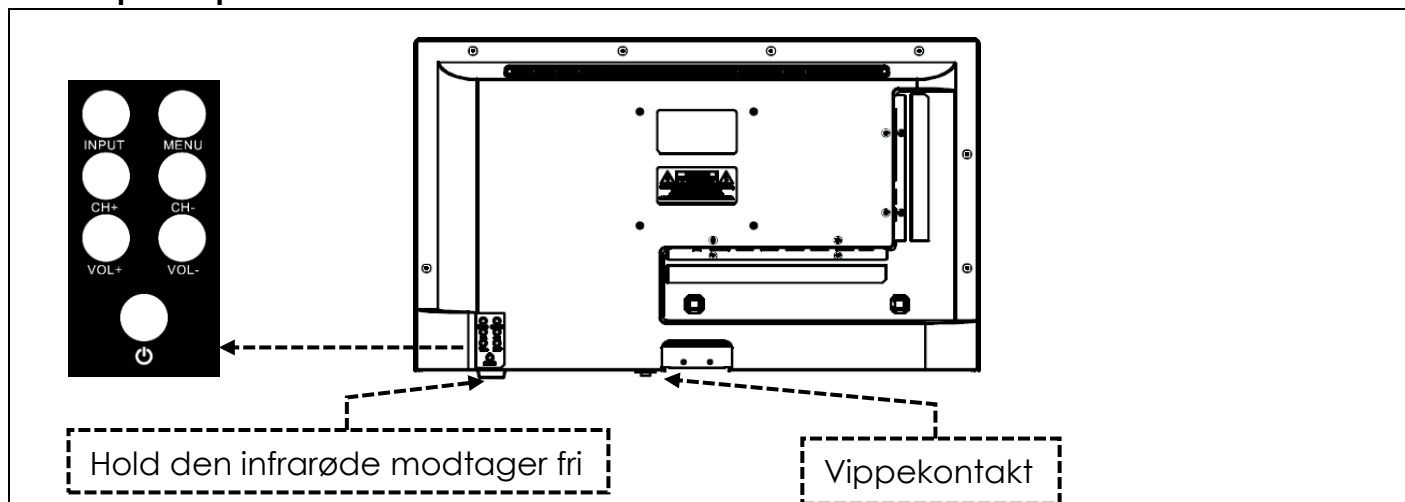

Antydning:

- Bemærk, at nogle funktioner kun kan udføres med fjernbetjeningen.
- Hold fjernbetjeningsmodtageren fri.

VIPPEKONTAKT	Vippekontakten er placeret i bunden af enheden. Kontroller, at vippekontakten er indstillet til "Til" (I). Vippekontakten giver dig mulighed for at slukke for enheden helt (indstil den til (O)).
INDGANG (INPUT)	Indgangskilder Åbn menuen.
MENU	Enhedsmenu: Åbn/luk
CH+ / CH-	CH+: Næste program CH-: Forrige program
VOL+ / VOL-	VOL+: Høj VOL-: Mere støjsvag
⏻ / MAGT (POWER)	Tænd/sluk: Tænd/sluk (standby)









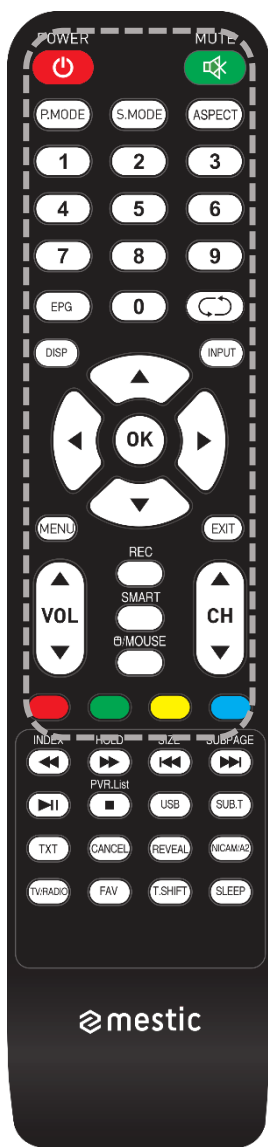







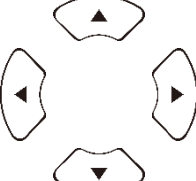

FORBINDELSER**(DK)**

POWER INPUT (DC IN: 12V / 24V)	Strømtilslutning til strømforsyningen eller 12V biladapteren.
RJ45	Tilslutning til LAN-kablet.
CVBS OUT	Spejler kun tv-billedet (ingen lyd) fra Mini AV-indgangen.
L/R LINE (Udgang)	RCA-lydudgang. Til tilslutning af eksterne lydenheder.
HDMI 1 (ARC) HDMI 2	Tilslutning til en ekstern HDMI-enhed. f.eks. Blu Ray-afspiller / soundbar. HDMI 1 er ARC-kompatibel.
TV1 (DVB-S/S2) TV2 (DVB-C/T2HD)	TV1: Tilslutning af satellitantennen. TV2: Tilslutning af DVB-T-antennen eller kabelsystemet.
COAXIAL (Udgang)	Digital lydudgang til eksterne lydenheder (f.eks. forstærkere eller soundbars).
CI+SLOT	Slot til CI+-moduler til dekryptering af krypterede tv-programmer.
MINI AV IN	Tilslutning af eksterne AV-enheder via adapter (medfølger ikke), f.eks. videooptager
HOVEDTELEFONER	3,5 mm stik til hovedtelefoner. Når de bruges, er de interne højttalere slået fra.
USB (5V 500mA)	2x USB-port til USB-sticks og harddiske (maks. 1 TB).

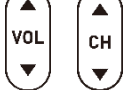

FJERNBETJENING**(DK)**

Fjernbetjeningen bruger infrarøde bølger (IR). Hold fjernbetjeningen i retning af tv'et. Hvis fjernbetjeningen er uden for rækkevidde eller vinkel, fungerer fjernbetjeningen muligvis ikke korrekt.

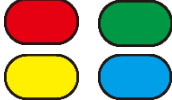

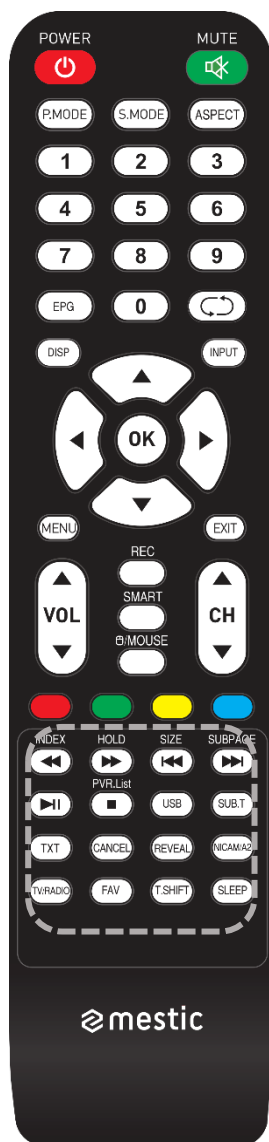
	Tænd/sluk-knap: Tænd/sluk (standby)
	Mute-knap: Slå lyden fra (tænd/sluk)
	P.Mode-knap: Indstil billedtilstand
	S.Mode-knap: Indstil lydtilstand
	Knappen Højde-bredde-format: Juster billedformat
	Taltaster
	EPG-knap: EPG Åbn/luk menu
	Sidste knap: Skift mellem programmer
	DISP-knap: Informationsvisning i TV-tilstand
	Input-knap: Vælg inputkilde
	Op/Ned/Venstre/Højre knap: Menunavigationstaster
	OK-knap: Bekræft valg
	Menu-knap: Åbn menu
	Afslut-knap: Luk menu
	VOL-knap: Lydstyrke op / Lydstyrke ned CH-knap: Næste / Forrige program
	REC-knap: Start optagelse
	Smart-knap: Skift til Smart TV-tilstand
	Museknap: Musetilstand til/fra
	Farvede taster: Genvejstaster til indstillinger og tekst-tv



 	<p>Spol tilbage-knap: Spol tilbage Indekstast: Tekst-tv-indeksside</p>
 	<p>Hurtig frem-knap: Spol frem Hold nede-knap: Tekst-tv-side hold</p>
 	<p>Skip(-)-knap: Forrige nummer Størrelsesknap: Juster størrelsen på tekst-tv</p>
 	<p>Spring over (+) tast: Næste nummer Undersideknap: Skift gennem tekst-tv-hurtigopkaldslinjen</p>
	<p>Afspil/pause-knap: Afspil/pause</p>
	<p>Stop-knap: Stop afspilning</p>
	<p>USB-knap: Enheden skifter til USB-tilstand</p>
	<p>SUB. T-tast: Vælg undertekster</p>
	<p>TXT-tast: Åbn/luk tekst-tv</p>
	<p>Knappen Annuller: Skjul tekst-tv</p>
	<p>Knappen Vis: Vis skjulte tekst-tv-tegn</p>
	<p>NICAM/A2-knap: Vælg lydspor</p>
	<p>TV/Radio-knap: Skift mellem tv/radiostationslisten</p>
	<p>FAV-knap: Åbn listen Favoritter</p>
	<p>T.Shift-tast: Start T.Shift</p>
	<p>Sleep-knap: Indstil dvaletid</p>

Dette tv er udstyret med en CI+-slot og understøtter følgende digitale standarder: DVB-T/T2HD, DVB-S/S2 og DVB-C

Fælles grænseflade / slot

CI (CI+)-stikket er designet til at acceptere CAM-moduler (Conditional Access Modules) og chipkort for at få adgang til betalings-tv og andre tjenester. Kontakt din betalings-tv-udbyder for at få flere oplysninger om moduler og abonnementer.

Antydning:

- Conditional Access-moduler og chipkort sælges separat.
- Sluk for dit tv, før du sætter CI+-moduler i CI-stikket.
- Skub derefter chipkortet ind i CI+-modulet.

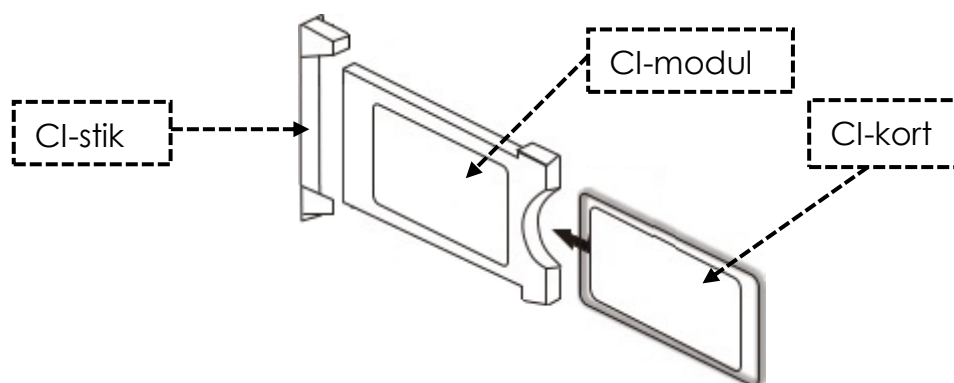

1. Tænd for tv'et, og sørg for, at kilden er indstillet til Live TV.
2. Når CAM registreres, vises følgende bogstaver på skærmen: "CI-modul er blevet registreret". Vent et par sekunder på, at kortet aktiveres.
3. Vælg nu det ønskede betalings-tv-program.
4. Detaljerede oplysninger om det anvendte chipkort vises i konfigurationsmenuen under følgende menupunkt: Alle indstillinger > Generelt > Sender > CI-oplysninger
5. Tryk på knappen **[OK]** for at få CI-menuen frem. Se modulets manual for detaljer om indstillingerne.
6. Når modulet fjernes, vises følgende bogstaver på skærmen: "CI-modul er fjernet".

English	Dansk
CI+ Slot	CI-stik
CI module	CI-modul
Smart Card	CI-kort

	Tænd/sluk-knap: Enhed tændt/sluk (standby)
	Input-knap: Menuen Inputkilder Åbn/luk.
	Op/Ned/Venstre/Højre knap: Menunavigation
	Ok-knap: Vælg eller bekræft et menupunkt. Åbn kanallisten.
	Menuknap: Åbn eller luk hovedmenuen.
	Afslut-knap: Menupunkt tilbage.
	Smart-knap: Skift til Smart TV-tilstand
	VOL-knap: Lydstyrke op / Lydstyrke ned CH-knap: Næste / Forrige program
	Mute-knap: Slå lyden fra (tænd/sluk).

FØRSTE INSTALLATION

(DK)

Når enheden er tilsluttet og tilsluttet alle enheder, skal du følge de næste trin for at udføre den første installation af enheden.

1. Tryk på **[vippekontakten]** på maskinen, så den er indstillet til "On (I)".
2. Tryk på **[Power]**-knappen for at tænde enheden.
3. En menu til opsætning af Smart TV vises på skærmen.
4. Tryk på knappen **[OK]** for at gå til næste menupunkt.
5. Sprog: Indstil nu det ønskede menusprog. "Tysk" er standardsproget. Tryk på knappen **[OK]** for at fortsætte med det tyske menusprog. Tryk på navigationsknappen **[Høj]** for at justere menusproget. Brug derefter navigationsknappen **[Op/Ned]** til at vælge det ønskede menusprog. Tryk på knappen **[OK]** for at bekræfte valget. Tryk på knappen **[OK]** igen for at gå til næste menupunkt.

6. **Jord:** I dette menupunkt vælger du enhedens placering. "Tyskland" er standardlandet. Tryk på knappen **[OK]** for at fortsætte med Tyskland som land. Tryk på navigationsknappen **[Op]** for at justere landet. Brug derefter navigationsknapperne **[Op/Ned/Venstre/Højre]** til at vælge det ønskede land. Tryk på knappen **[OK]** for at bekræfte valget. Tryk på knappen **[OK]** igen for at gå til næste menupunkt.
7. **Netværksindstillinger:** Du kan justere Wi-Fi (trådløs) eller LAN (kablet) indstillinger afhængigt af din forbindelse for at forbinde din enhed til internettet. Hvis du vil tilslutte enheden til den interne enhed på et senere tidspunkt eller slet ikke, kan du blot trykke på knappen **[OK]** for at springe processen over.
8. Du kan bruge følgende knapper til at foretage menuindstillingerne.
 - Tryk på navigationstasten **[Op]** for at komme til valget.
 - Brug navigationstasterne **[Op/Ned/Venstre/Højre]** til at navigere i menuen.

LAN-forbindelse: Tilslut LAN-kablet fra din router til "RJ45"-stikket på tv'et. Netværksindstillingerne foretages automatisk (forbindelsesstatus: Tilsluttet, her vises IP-adressen). Naviger til menupunktet **(Næste)**, og tryk på knappen **[OK]** for at gå til næste menupunkt.

Wi-Fi-forbindelse: Naviger til Wi-Fi-ikonet for at forbinde enheden trådløst til internettet. Følgende indstillinger kan foretages.

- **Wi-Fi:** I denne menu kan du slå Wi-Fi-funktionen til/fra.
- **IP:** Det er her, IP-adressen vises, når enheden er tilsluttet et netværk.
- **Wi-Fi-liste:** Her vises de fundne Wi-Fi-netværk.

Indstilling af Wi-Fi

- 1) Vælg dit trådløse netværk på Wi-Fi-listen, og tryk på knappen **[OK]**.
 - 2) Menupunktet "Adgangskode" vælges automatisk.
 - 3) Tryk på tasten **[OK]** for at åbne tastaturet til adgangskoden.
 - 4) Indtast din WLAN-adgangskode. Brug navigationsknapperne **[Op/Ned/Venstre/Højre]** til at vælge bogstaver/tal/tegn. Bekræft indtastningen med knappen **[OK]**. Når du har indtastet adgangskoden, skal du navigere til symbolet nederst til højre på tastaturet og trykke på knappen **[OK]**. Naviger til **(Connect)**, og tryk på **[OK]**-knappen.
 - 5) Når du har indtastet adgangskoden, er enheden forbundet til netværket.
 - 6) Tryk nu på knappen **[OK]** for at bekræfte netværksindstillingerne og gå til næste menupunkt.
9. Vælg menupunktet Done, og tryk på knappen **[OK]** for at afslutte den indledende installation.
 10. Apparatet er nu i tv-tilstand (DVB-S), og den første installation er afsluttet.
 11. Tryk på knappen **[Input]** for at vælge den relevante kilde.
 12. Hvis du har valgt DVB-T, DVB-C eller DVB-S, skal du derefter starte en søgning for at modtage tv-programmerne.
 - **Menu > Kanal > Automatisk** søgning: Foretag de ønskede indstillinger, og start den automatiske søgning med menupunktet **(Søg)** (du kan finde flere oplysninger i vejledningen under Automatisk søgning).

FØRSTE INSTALLATION (DK)

13. Hvis du vil bruge Smart TV-området, skal du trykke på knappen **[Smart]**.
14. Der vises en dialogboks (tv-launcher-ru-toptech). Bekræft dette ved at navigere til »Tillad« og trykke på **[OK]**-knappen.
15. Bekræft derefter vilkårene for brug, privatlivsindstillinger og reklamer.
16. Den første installation er nu færdig. Brug knappen **[Input]** til at vælge den tilsvarende kilde og starte den tilsvarende søgning for at modtage tv-programmer. Du kan finde flere oplysninger i vejledningen under »Start kanalsøgning«.

INPUT-KILDER

(DK)

1. Tryk på **[Input]**-knappen for at åbne "Input Sources Menu".
2. Brug navigationsknapperne **[Venstre/Højre]** til at vælge de forskellige inputkilder.
3. Tryk på knappen **[OK]** for at bekræfte valget.
4. Følgende porte er tilgængelige.

ATV	Vælg dette menupunkt, hvis du har tilsluttet et analogt kabelsystem eller en DVB-T-antenne til "TV:2 (DVB-T2/C)"-forbindelsen.
DVB-T (T2HD)	Vælg dette menupunkt, hvis du har tilsluttet en digital DVB-T-antenne til "TV:2 (DVB-T2/C)"-forbindelsen.
DVB-C	Vælg dette menupunkt, hvis du har tilsluttet et digitalt DVB-C-kabelsystem til "TV:2 (DVB-T2/C)"-forbindelsen.
DVB-S (S2)	Vælg dette menupunkt, hvis du har tilsluttet en digital DVB-S-antenne til "TV:2 (DVB-T2/C)"-forbindelsen.
AV	Vælg dette menupunkt, hvis du har tilsluttet en ekstern enhed (f.eks. videoptager) til "AV OUT"-forbindelsen. (Mini AV-adapter medfølger ikke).
HDMI 1 (ARC)	Vælg dette menupunkt, hvis du har tilsluttet en ekstern HDMI-enhed (f.eks. Blu Ray-afspiller) til "HDMI1 ARC"-porten.
HDMI 2	Vælg dette menupunkt, hvis du har en ekstern HDMI-enhed (f.eks. Blu Ray-afspiller) tilsluttet "HDMI2"-porten.

1. Tryk på knappen **[Input]** på fjernbetjeningen.
2. Vælg den passende type kvittering, og bekræft med knappen **[OK]**.
 - **DVB-T**
 - **DVB-C**
 - **DVB-S**
3. Tryk nu på **[Menu]**-knappen og vælg menupunktet "Kanal", og tryk på **[OK]**-knappen for at gå ind i menuen.
4. Naviger til menupunktet "Automatisk søgning", og tryk på knappen **[OK]**.
5. Vælg indstillingerne baseret på din tv-forbindelse.
6. Følgende indstillinger anbefales.

Satellitsystem (DVB-S):

- Scanningstilstand (Indlæs kanalliste)

DVB-T-antenne (DVB-T):

- 5V antennespænding (tændt)
- Søgetype (DTV)
- LCN-mulighed (fra)

Kabelsystem (DVB-C):

- Søgetype (DTV)
- LCN-mulighed (fra)

7. Naviger til "Søg efter", og tryk på **[OK]**-knappen.
8. Eftersøgningen begynder. Det vil vise antallet af "DTV" / "Radio" og "Data" stationer, der blev fundet under scanningen.
9. Når søgningen er fuldført, begynder tv-afspilning med det første program.

Antydning:

- Skift indstillingen LCN-indstilling til Fra. Ellers kan kanallisten ikke redigeres (sorteres).

I tv-menuen kan du foretage forskellige indstillinger for billede/lyd og kanalindstillinger. For at åbne tv-menuen skal du være i indgangskilden ATV / DVB-T / DVB-C eller DVB-S.

1. Tryk på knappen **[Input]**, og vælg en af følgende inputkilder:
 - ATV / DVB-T / DVB-C / DVB-S
2. Tryk nu på **[Menu]**-knappen for at åbne TV-menuen.
3. Følgende indstillinger er tilgængelige i tv-menuen.

I billedmenuen kan du justere og gemme billedindstillingerne, så de passer til dine behov.

1. Tryk på knappen [Menu] for at åbne TV-menuen.
2. Brug navigationstasterne **[Op/Ned/Venstre/Højre]** til at vælge menupunktet "Billede".
3. Tryk på knappen **[OK]** for at åbne billedmenuen.
4. Følgende menupunkter er tilgængelige i billedmenuen:

Billed-tilstand	Følgende forudindstillede billedtilstande er tilgængelige i billedtilstand. <ul style="list-style-type: none"> • Levende/Standard/Film (faste billedindstillinger). • Brugere (lysstyrke, kontrast, farve og skarphed kan justeres).
Lysstyrke	Juster lysstyrken. Menupunktet er kun tilgængeligt i billedtilstanden "Bruger".
Kontrast	Juster kontrasten. Menupunktet er kun tilgængeligt i billedtilstanden "Bruger".
Farve	Juster farvemætningen. Menupunktet er kun tilgængeligt i billedtilstanden "Bruger".
Skarphed	Juster billedets skarphed. Menupunktet er kun tilgængeligt i billedtilstanden "Bruger".
Størrelsesforhold	Juster billedformatet baseret på billedindholdet. <ul style="list-style-type: none"> • 16:9 / Zoom 1 / Zoom 2 / 4:3
HDMI-tilstand	Indstil HDMI-tilstand. <ul style="list-style-type: none"> • Videotilstand: Anbefales til videoafspilning. • PC-tilstand: Når en pc er tilsluttet.
Farvetemperatur	Indstil farvetemperaturen. <ul style="list-style-type: none"> • Koldt: Billedet er sat til blåligt. • Normal: Billedet er indstillet til neutral. • Varm: Billedet er indstillet til rødligt.
Støjreduktion	Juster intensiteten af støjreduktionen. <ul style="list-style-type: none"> • Fra: Støjreduktion er deaktiveret. • Lav: Mindste støjreduktionsindstilling • Medium: Indstilling for medium støjreduktion • Høj: Højeste støjreduktionsindstilling • Auto: Automatisk justering af støjreduktion.

I lydmenuen kan du justere og gemme lydindstillingerne, så de passer til dine behov.

1. Tryk på knappen **[Menu]** for at åbne TV-menuen.
2. Brug navigationstasterne **[Op/Ned/Venstre/Højre]** til at vælge menupunktet "Lyd".
3. Tryk på knappen **[OK]** for at åbne lydmenuen.
4. Følgende menupunkter er tilgængelige i menuen Lyd:

Lydtilstand	Følgende forudindstillede lydtilstande er tilgængelige i lydtilstand. <ul style="list-style-type: none"> • Standard / Sport / Film / Musik (faste lydindstillinger). • Bruger (Equalizeren kan justeres manuelt).
Equalizer	Tilpas 5-bånds equalizeren, så den passer til dine behov. Equalizeren er kun tilgængelig i brugerlydtilstand.
Saldo	Ændrer balancen mellem venstre og højre højttaler. <ul style="list-style-type: none"> • 0: Neutral indstilling • - 1 til -50: Flytter lyden til venstre højttaler, indtil den højre højttaler er helt deaktiveret ved -50. • 1 til 50: Skifter lyden til højre højttaler, indtil den venstre højttaler er helt deaktiveret ved 50.
Automatisk lydstyrke	Hvis indstillingen er indstillet til "Til", regulerer tv'et automatisk forskellige lydstyrkeudgange til samme niveau. <ul style="list-style-type: none"> • Tænd / sluk
Omgive	Hvis indstillingen er indstillet til "Til", udsender enheden automatisk en virtuel surroundlyd. <ul style="list-style-type: none"> • Tænd / sluk
SPDIF-tilstand	Indstiller outputformatet for den digitale lydudgang [COAXIAL OUT] og Bluetooth. <ul style="list-style-type: none"> • Fra / PCM / RAW / Auto
Kun lyd	Deaktiverer billedet for at spare strøm, f.eks. når du lytter til en radiostation uden billedindhold. <ul style="list-style-type: none"> • Tænd / sluk <p>Bemærk: Billedet vil blive slukket. Lyden fortsætter med at køre. Billedet kan genaktiveres med alle knapper undtagen [Lydstyrke (+/-)] og [Mute]-knappen.</p>

I programmenuen KANAL du justere og gemme programindstillingerne efter dine behov.

1. Tryk på **[Input]**-knappen, og vælg mellem:
 - **DVB-S**
 - **DVB-C**
 - **DVB-T**
2. Tryk på knappen **[Menu]** for at åbne TV-menuen.
3. Brug navigationstasterne **[Op/Ned/Venstre/Højre]** til at vælge menupunktet "Programmer".
4. Tryk på knappen **[OK]** for at åbne menuen Programmer.
5. Følgende menupunkter er tilgængelige i menuen Programmer:

DVB-S	
Automatisk søgning	<p>Starter den automatiske kanalsøgning.</p> <p>Vælg land: Vælg landet i henhold til placeringen.</p> <p>Scanningstilstand: Vælg scanningstilstand.</p> <ul style="list-style-type: none"> • Importér kanalliste (anbefales) • Standard / Netværk / Blind scanning / Hurtig scanning <p>Operator: Er kun tilgængelig for funktionen Hurtig scanning. Vælg udbyderen.</p> <p>Satellit: Vælg satellitten. For Tyskland Astra 1KR/1L/1M/1N (Astra 19.2°E).</p> <p>Kanaltype: Vælg kanaltypen.</p> <ul style="list-style-type: none"> • Alle / Krypteret / Gratis <p>Servicetype: Vælg tjenestetype</p> <ul style="list-style-type: none"> • Alle / DTV / Radio <p>LCN-indstilling: Indstil LCN-indstillingen til "Til" eller "Fra". Hvis LCN er indstillet til "Til", deaktiveres den gule knap i menuen Rediger kanal. Det anbefales at indstille indstillingen til "Fra".</p> <p>Bekræft: Starter scanningen.</p>
DVB-S manuel søgning	<p>Start den manuelle kanalsøgning. Kanalerne føjes automatisk til kanallisten.</p> <p>Satellit: Vælg satellitten.</p> <p>Transponder: Vælg transponderen.</p> <p>Kanaltype: Vælg kanaltypen.</p> <ul style="list-style-type: none"> • Alle / Krypteret / Gratis <p>Servicetype: Vælg tjenestetype</p> <ul style="list-style-type: none"> • Alle / DTV / Radio <p>Bekræft: Starter scanningen.</p> <p>Signalkvalitet: Viser signalkvaliteten.</p> <p>Signalstyrke: Viser signalstyrken.</p>

<p style="text-align: center;">Satellitindstillinger</p>	<p>Satellit- og transponderadministration: Administrerer transponderne eller satellitterne, og indstil LNB-indstillingerne.</p> <p>EPG-knap: Skift mellem satellit- og transponderlisten.</p> <p>Rød knap: Slet en valgt transponder eller satellit.</p> <p>Grøn knap: Rediger en valgt transponder eller satellit.</p> <p>Gul knap: Tilføj en ny transponder eller satellit.</p> <p>Blå knap: Start søgningen på en valgt transponder eller satellit. Den eksisterende kanalliste slettes.</p> <p>LNB-indstillinger:</p> <p>Antydning:</p> <ul style="list-style-type: none"> • Normalt skal der ikke foretages nogen justering i LNB-indstillingen. Indstillingen anbefales kun til erfarne brugere. • Vælg den ønskede satellit, og tryk på navigationsknappen [Venstre] for at gå ind i LNB-indstillingen. <p>LNB-type: Indstil indstillingen baseret på din LNB.</p> <p>LNB Voltage: Juster LNB voltage for vandret/lodret skift.</p> <ul style="list-style-type: none"> • 13V/18V (Standard) / Aus <p>22Khz: Styresignal til lav/høj omskiftning.</p> <ul style="list-style-type: none"> • Auto (standard) / Tænd / Fra <p>Unicable-indstilling: Indstil Unicable-indstillingen i henhold til dit Unicable-satellitsystem.</p> <ul style="list-style-type: none"> • HVIS-frekvens: Tryk på knappen [OK] for at åbne frekvensvalget. Tryk på [OK]-knappen igen for at redigere frekvensen. Vælg den IF (ID), der svarer til din LNB eller multiswitch, og indtast frekvensen. <p>Satellitposition: Vælg satellitposition: SatA, SatB.</p> <p>Burst: Indstil toneburst til "Til" eller "Fra" i henhold til dit satellitsystem.</p> <p>DISEqC 1.0: Kun aktiv, når DISEqC 1.1 er slået fra. Indstil indstillingen baseret på din multiswitch-konfiguration.</p> <p>DISEqC 1.1: Kun aktiv, når DISEqC 1.0 er slået fra. Juster indstillingen baseret på din LNB/multiswitch-konfiguration.</p>
<p style="text-align: center;">Rediger kanal</p>	<p>Rediger kanallisten.</p> <p>Rød knap: Slet en valgt kanal.</p> <p>Grøn knap: Giver dig mulighed for at springe udvalgte programmer over, når du skifter.</p> <p>Blå knap: Giver dig mere adgang til indstillinger.</p> <ul style="list-style-type: none"> • Swap (grøn): Vælg to kanaler med [OK]-knappen. Kanalerne er mærket A og B. Tryk nu på knappen [Grøn], og kanalerne byttes om. • Flyt (gul): Vælg to sendere med [OK]-knappen. Senderne er mærket A og B. Tryk nu på den [Gule] knap for at flytte station A til station B. De bagvedliggende stationer flyttes alle med én.

Rediger kanal	FAV-knap: Markerer den valgte station med et hjerte. Tryk på knappen igen for at stoppe favoriseringen af stationen. Tryk på [FAV] -knappen, når menuen er lukket, for at åbne favoritlisten.
CI-oplysninger	Viser oplysninger om det indsatte CI-modul og kortet. Kun aktiv, når et modul er tilsluttet. Modulet og kortet er ikke inkluderet i leveringsomfanget og skal købes separat fra den modtagende udbyder.
Oplysninger om signal	Viser modtagelsesoplysninger for den valgte afsender. Kun aktiv, når en station er fundet.
Importer DVB-S-kanalliste (USB)	Importerer din satellitliste, der er gemt på USB.
Eksporter DVB-S-kanalliste (USB)	Eksporterer din konfigurerede satellitliste som en sikkerhedskopi til USB.

DVB-T

Automatisk søgning	<p>Starter den automatiske kanalsøgning. Kanalerne føjes automatisk til kanallisten.</p> <p>Vælg land: Vælg landet i henhold til placeringen. Søgetype: Vælg søgetypen.</p> <ul style="list-style-type: none"> • ATV/DTV/DTV (anbefales) <p>LCN-indstilling: Indstil LCN-indstillingen til "Til" eller "Fra". Det anbefales at indstille indstillingen til "Fra", ellers vil den gule knap i menuen "Rediger kanal" blive deaktiveret.</p> <p>Bekræft: Starter scanningen.</p> <p>Antydning: Bemærk venligst, at før scanning skal du skifte "5V Antenna Voltage" indstillingen "Til" eller "Fra" i henhold til den anvendte antenne.</p>
DVB-T manuel søgning	<p>Start den manuelle kanalsøgning. Kanalerne føjes automatisk til kanallisten.</p> <p>Frekvens: Viser senderens frekvens.</p> <p>Aktuelt program: Vælg programmet. Samtidig justeres frekvensen.</p> <p>Bekræft: Starter scanningen.</p> <p>Signalkvalitet: Viser signalkvaliteten.</p> <p>Signalstyrke: Viser signalstyrken.</p>
Rediger kanal	<p>Rediger kanallisten.</p> <p>Rød knap: Slet en valgt kanal.</p> <p>Grøn knap: Giver dig mulighed for at springe udvalgte programmer over, når du skifter.</p> <p>Blå knap: Giver dig mere adgang til indstillinger.</p> <ul style="list-style-type: none"> • Swap (grøn): Vælg to kanaler med [OK]-knappen. Kanalerne er mærket A og B. Tryk nu på knappen [Grøn], og kanalerne byttes om. • Flyt (gul): Vælg to sendere med [OK]-knappen. Senderne er mærket A og B. Tryk nu på den [Gule] knap for at flytte station A til station B. De bagvedliggende stationer flyttes alle med én.

Rediger kanal	FAV-knap: Markerer den valgte station med et hjerte. Tryk på knappen igen for at stoppe favoriseringen af stationen. Tryk på [FAV] -knappen, når menuen er lukket, for at åbne favoritlisten.
CI-oplysninger	Viser oplysninger om det indsatte CI-modul og kortet. Kun aktiv, når et modul er tilsluttet. Modulet og kortet er ikke inkluderet i leveringsomfanget og skal købes separat fra den modtagende udbyder.
Oplysninger om signal	Viser modtagelsesoplysninger for den valgte afsender. Kun aktiv, når en station er fundet.
5V antenne spænding	Indstil 5V forsyningspændingen for eksterne antenner på porten [DVB-T2/C] "Til" eller "Fra". <ul style="list-style-type: none"> • Passiv antenne = Slukket • Aktive antenner = Tændt • Aktive antenner med egen strømforsyning = Slukket

DVB-C

Automatisk søgning	<p>Starter den automatiske kanalsøgning. Kanalerne føjes automatisk til kanallisten.</p> <p>Vælg land: Vælg landet i henhold til placeringen.</p> <p>Søgetype: Vælg søgetype.</p> <ul style="list-style-type: none"> • ATV+DTV / DTV <p>Scanningstype: Vælg scanningstilstand.</p> <ul style="list-style-type: none"> • - Komplet scanning / Netværk / Avanceret scanning <p>Frekvens: Er kun tilgængelig for Netværk og Avanceret scanning.</p> <ul style="list-style-type: none"> • Automatisk / manuelt valg <p>Netværks-id: Er kun tilgængelig for netværks-og avanceret scanning.</p> <ul style="list-style-type: none"> • Automatisk / manuelt valg <p>LCN-indstilling: Indstil LCN-indstillingen til "Til" eller "Fra". Det anbefales at indstille indstillingen til "Fra", ellers vil den gule knap i menuen "Rediger kanal" blive deaktiveret.</p> <p>Søg efter: Starter scanningen.</p>
DVB-C manuel søgning	<p>Start den manuelle kanalsøgning. Kanalerne føjes til kanallisten.</p> <p>Frekvens: Indstil frekvensen.</p> <p>Symbolhastighed: Er indstillet til auto.</p> <p>Søg efter: Starter scanningen.</p> <p>Signalkvalitet: Viser signalkvaliteten.</p> <p>Signalstyrke: Viser signalstyrken.</p>

Rediger kanal	<p>Rediger kanallisten.</p> <p>Rød knap: Slet en valgt kanal.</p> <p>Grøn knap: Giver dig mulighed for at springe udvalgte programmer over, når du skifter.</p> <p>Blå knap: Giver dig mere adgang til indstillinger.</p> <ul style="list-style-type: none"> • Swap (grøn): Vælg to kanaler med [OK]-knappen. Kanalerne er mærket A og B. Tryk nu på knappen [Grøn], og kanalerne byttes om. • Flyt (gul): Vælg to sendere med [OK]-knappen. Senderne er mærket A og B. Tryk nu på den [Gule] knap for at flytte station A til station B. De bagvedliggende stationer flyttes alle med én. <p>FAV-knap: Markerer den valgte station med et hjerte. Tryk på knappen igen for at stoppe favoriseringen af stationen. Tryk på [FAV]-knappen, når menuen er lukket, for at åbne favoritlisten.</p>
CI-oplysninger	Viser oplysninger om det indsatte CI-modul og kortet. Kun aktiv, når et modul er tilsluttet. Modulet og kortet er ikke inkluderet i leveringsomfanget og skal købes separat fra den modtagende udbyder.
Oplysninger om signal	Viser modtagelsesoplysninger for den valgte afsender. Kun aktiv, når en station er fundet.
5V antenne spænding	Indstil 5V forsyningsspændingen for eksterne antenner på porten [DVB-T2/C] "Til" eller "Fra".

I funktionsmenuen kan du justere og gemme forskellige generelle indstillinger, så de passer til dine behov.

1. Tryk på knappen **[Menu]** for at åbne TV-menuen.
2. Brug navigationstasterne **[Op/Ned/Venstre/Højre]** til at vælge menupunktet "Funktion".
3. Tryk på knappen **[OK]** for at åbne menuen "Funktion".
4. Følgende menupunkter er tilgængelige i menuen "Funktion":

Tekst-tv sprog	Vælg tekst-tv-sproget.
Indstilling af lydprog	Vælg lyd sproget for den valgte tv-station. Kan også vælges via [Nicam/A2] -knappen. Valget afhænger af det tilgængelige lydspor fra tv-showet.
Indstilling af sprog for undertekster	Vælg underteksten på den valgte tv-kanal. Kan også vælges via [Sub.T] -knappen. Valget afhænger af de tilgængelige undertekster fra tv-showet.

Lås	For mere information, se punktet "Låsning" i denne vejledning.
CEC	<p>Indstil HDMI CEC-indstillingerne. Indstillingen gælder kun for enheder, der er tilsluttet HDMI1 ARC- og HDMI2-portene.</p> <p>CEC: Aktiverer CEC-indstillingen og betjeningen af andre kompatible enheder med tv-fjernbetjeningen.</p> <p>Automatisk standby: Slukker for den tilsluttede enhed, når tv'et er slukket.</p> <p>Automatisk tænding: Tænder tilsluttede enheder, når tv'et er tændt.</p> <p>ARC: Sender lydsignalet via "HDMI1 ARC"-stikket til eksternt tilsluttede enheder (f.eks. soundbars).</p> <p>Enhedsliste: Viser de enheder, der er tilsluttet HDMI1 og HDMI2.</p>
PVR-liste	<p>Administrer de gemte optagelser.</p> <p>Rød knap: Sletter den valgte optagelse.</p> <p>Afspilningsvinduestilstand: Vælg en optagelse, og tryk på [OK]-knappen for at starte afspilningen.</p>
PVR-mulighed	<p>Indstil indstillingerne for optagelserne.</p> <p>Optagelsesmedie: Vælg optagelsesmediet.</p> <p>Timeshift-størrelse: Indstil den maksimale størrelse på timeshift-filen.</p> <p>Formater harddisken: Forbered USB-lagerenheden til optagelse. Bemærk venligst, at formatering af USB-lagermediet vil slette alle gemte filer.</p> <p>Hastighedstest: Test hastigheden på USB-lagerenheden.</p>
Shop-tilstand	Er beregnet til brug i udstillingslokaler. vær opmærksom på, at denne indstilling øger apparatets energiforbrug.
Blå skærm	<p>Indstil baggrundsbilledet for signalkilderne, når der ikke er noget signal.</p> <ul style="list-style-type: none"> • A: Blå baggrund • Fra: sort baggrund
H.O.H	Denne mulighed er for personer med nedsat hørelse. Underteksten aktiveres automatisk.
Nulstille	<p>Dette menupunkt nulstiller alle indstillinger (billede/lyd) til leveringstilstand, og enheden slukker og genstarter.</p> <p>Kanallisten og LNB-indstillingerne nulstilles ikke.</p>

I menuen "Tid" kan du justere og gemme tidsindstillinger, så de passer til dine behov.

1. Tryk på knappen **[Menu]** for at åbne TV-menuen.
2. Brug navigationstasterne **[Op/Ned/Venstre/Højre]** til at vælge menupunktet "Tid".
3. Tryk på knappen **[OK]** for at åbne menuen "Tid".
4. Følgende menupunkter er tilgængelige i menuen "Tid".

Dato	Viser datoen. Kan ikke indstilles manuelt. Indstilles via tv-signalet.
Tidspunkt	Viser klokkeslættet. Kan ikke indstilles manuelt. Indstilles via tv-signalet.
OSD-tid	Indstil det tidspunkt, hvorefter menuen lukkes, når der ikke er nogen betjening.
Sleep Timer	Indstil et tidspunkt, hvorefter du ønsker, at enheden automatisk skal gå i standbytilstand. Kan også indstilles via [Sleep] -knappen.
Automatisk standby	Indstil det tidspunkt, hvorefter du ønsker, at enheden automatisk skal gå i standbytilstand, når der ikke er nogen betjening (standard er 4 timer).

I LOCK-menuen kan du justere og gemme låse- og hoteltilstandsindstillinger, så de passer til dine behov.

1. Tryk på knappen **[Menu]** for at åbne TV-menuen.
2. Brug navigationstasterne **[Op/Ned/Venstre/Højre]** til at vælge menupunktet "Funktion".
3. Tryk på knappen **[OK]** for at åbne menuen "Funktion".
4. Naviger til menupunktet "Lås", og tryk på knappen **[OK]**.
5. Der vises en adgangskodeprompt. Indtast standardadgangskoden "0000". Tryk på tasten **[Afslut]** for at sætte adgangskodeprompten på pause.
6. Følgende menupunkter er tilgængelige i menuen "LOCK":

Systemlås	Indstil systemlåsen til "Til" for at få adgang til følgende menupunkter. <ul style="list-style-type: none"> • Forældrekontrol / Kanallås / Indstil adgangskode
Beskyttelse af mindreårige	Indstil en værdi for børnesikring. Tv-indhold, der er skadeligt for mindreårige, er sikret med en adgangskode (kun hvis det understøttes af tv-stationen).
Kanallås	Bloker individuelle tv-kanaler. Senderne er sikret med en adgangskode. Et lukkeikon angiver, at senderen er blokeret.
Indstil adgangskode	Her kan du indstille en ny adgangskode. Noter venligst den nye adgangskode. Standardadgangskoden er: 0000

Hotel-tilstand	<p>Hoteltilstand: Forskellige hoteltilstandsindstillinger kan foretages her.</p> <ul style="list-style-type: none"> • Hoteltilstand: Indstil hoteltilstanden til "Til" eller "Fra". • Knaplås: Indstil låsen af afstandskontrollen på enheden "Til" eller "Fra". • Scanningslås: Indstil søgelåsen til Til eller Fra. Hvis søgelåsen er indstillet til "Til", er menupunktet "Automatisk søgning" låst. • OSD-funktionslås: Lås adgang til menupunkterne: Billede, Lyd, Kanal og Tid. • Lås kilde: Indstil menupunktet Bloker kilde "Til" eller "Fra" for at blokere de ønskede inputkilder. Den aktuelle indgangskilde kan ikke blokeres. • Standardkilde: Vælg en inputkilde, som enheden skal startes fra. • Kanal-Typ: Vælg kanaltypen. Kun aktiv, hvis ATV, DVB-T, DVB-C eller DVB-S er valgt som standardkilde, og kanalerne er til stede på kanallisten. • Standardkanal: Vælg den station, som enheden skal starte med. Kun aktiv, hvis ATV, DVB-T, DVB-C eller DVB-S er valgt som standardkilde, og kanalerne er til stede på kanallisten. • Maksimal lydstyrke: Indstil det maksimale lydstyrkeniveau, som brugeren kan indstille. • Standardlydstyrke: Indstil den lydstyrke, som enheden skal starte med. • Import: Importer indstillingerne for Eksporteret hoteltilstand og kanallisten. • Eksporter: Eksporter de indstillede hoteltilstandsindstillinger og kanallisten. • Sprog: Indstil standardmenu sproget. • Billedformat: Indstil standardbilledformatet. • Gendan: Nulstiller hoteltilstanden til standardindstillingen.
-----------------------	--

1. Tryk på **[EPG]**-knappen for at åbne eller lukke EPG-menuen.
2. Du kan bruge følgende knapper til at betjene EPG-menuen.

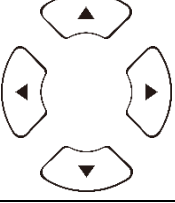
	EPG Åbn/luk menu.
	Naviger i menuen.
Rød knap	Programmering af en USB-optagelse.
Gul knap	Viser de programmerede optagelser.
Blå knap	Angive en påmindelse for en forsendelse.

1. Indsæt en tom USB-stick eller harddisk (maks. 1 TB) i enhedens USB-stik. Bemærk venligst, at USB-masselagerenheden skal være formateret FAT32.
2. Tryk på knappen **[Menu]**, og naviger til "Indstilling".
3. Tryk på knappen **[OK]**, og vælg menupunktet "PVR Option".
4. Tryk på knappen **[OK]** for at åbne menuen.
5. Under menupunktet "Optagemedium" skal du vælge den USB-hukommelse, som optagelserne skal gemmes på.
6. Gå derefter til "Formater harddisk" og tryk på knappen **[OK]**, så USB-hukommelsen bringes i det korrekte format.

Opmærksomhed:

- Formatering sletter alle data fra USB-hukommelsen.
7. Nu er USB-hukommelsen klar til optagelse.
 8. Der er to måder at starte en optagelse på.

Øjeblikkelig adgang:

- Tryk på **[REC]**-knappen på fjernbetjeningen, og optagelsen begynder.
- Tryk på knappen **[Stop]** for at stoppe optagelsen.

EPG-optagelse

- Tryk på **[EPG]**-knappen, og vælg en station og vis, at du vil optage. Tryk på knappen **[Rød]** for at programmere optagelsen.

I Smart TV-tilstand har du adgang til forskelligt internetbaseret indhold og apps.

1. Tryk på knappen **[Smart]** for at skifte til Smart TV-hjemmesiden.
2. I Smart TV-området er der forskellige indstillinger og kategorier:

Startside	<p>Seneste film: Viser populære film, der er populære i øjeblikket.</p> <p>Funktioner: Følgende funktioner er tilgængelige:</p> <ul style="list-style-type: none"> • Kilde: Viser indgangskilderne. Kan også vises via [Input]-knappen. • Medier: Åbner mediemenuen til USB-afspilning. Billede / musik / video • Historik: Viser de senest åbnede apps. • Mine apps: Viser de installerede apps. <p>Eshare: Konfigurer din smartphone til at betjene tv'et. Download "Eshare"-appen på din Android- eller Apple-smartphone, og scan QR-koden på tv-skærmen for at forbinde enhederne. Bemærk, at enhederne skal være på samme netværk.</p> <p>Diagrammer: Viser de mest populære apps.</p> <p>Vigtigt: Hvis du vil downloade apps, skal du bruge "Appstore" i afsnittet "Hitlister". Her finder du apps, der er optimeret til tv'et.</p>
------------------	---

Video	Viser forskelligt filmbaseret indhold.
Børn	Viser forskelligt børnebaseret indhold.
Musik	Viser forskelligt musikbaseret indhold.
Sport	Viser forskelligt sportsbaseret indhold.
Uddannelse	Viser forskelligartet uddannelsesbaseret indhold.

INDSTILLINGER FOR SMART-TV

I "Smart TV-indstillingsmenuen" kan du justere og gemme forskellige enhedsrelaterede indstillinger efter dine behov.

1. Brug navigationsknapperne **[Op/Ned/Venstre/Højre]** til at navigere til "tandhjuls"-ikonet i øverste række på skærmen.
2. Tryk nu på **[OK]**-knappen for at åbne Smart TV-menuen.
3. Følgende indstillinger er tilgængelige i menuen.

Generel holdning	
Netværk og internet	<p>Wi-Fi: Aktiver "Til" eller Deaktiver "Fra" Wi-Fi-funktionen.</p> <p>Tilgængelige netværk: Viser tilgængelige Wi-Fi-netværk.</p> <p>Andre muligheder:</p> <ul style="list-style-type: none"> • Tilføj et nyt netværk: Tilføj et nyt netværk manuelt. • Altid tilgængelig registrering: Angiv, om apps og Google-tjenester skal søge efter netværk, selv når Wi-Fi er slået fra. <p>Ethernet</p> <p>Proxyindstillinger: Indstil proxyindstillingerne manuelt. Anbefales kun til erfarne brugere.</p> <p>IP-indstillinger: Indstil IP-indstillingerne manuelt. Anbefales kun til erfarne brugere.</p>
Konti & Login	Styr dine konti, eller log ind på apps.
Apps	I denne menu kan du se, administrere og indstille tilladelser for alle installerede apps.
Apparat	<p>I denne menu kan du foretage generelle indstillinger for Android-operativsystemet.</p> <p>Info: I denne menu finder du de specifikke oplysninger om enheden og menupunktet for at nulstille enheden.</p> <ul style="list-style-type: none"> • Nulstil: Nulstil enheden til fabriksindstillingerne. Alle indstillinger slettes. Enheden genstarter og er derefter i den første installation. <p>Systemopdatering: I denne menu kan du angive, om opdateringer skal udføres automatisk, eller kontrollere, om en opdatering er tilgængelig.</p>

<p style="text-align: center;">Apparat</p>	<p>Dato og tid: Indstil følgende elementer:</p> <ul style="list-style-type: none"> • Automatisk dato og tid: Indstil, om klokkeslættet skal opdateres via "Netværk" eller via "TV-information". Indstil indstillingen til "Fra" for at indstille klokkeslæt og dato manuelt. <p>Indstil tidszone: Indstil tidszonen baseret på placeringen.</p> <ul style="list-style-type: none"> • 24-timers format: Indstil, om tiden skal vises i 24-timers formatet "Til" eller i 12-timers formatet "Fra". <p>Sprog: Indstil menusproget. Tilgængelige er: engelsk, tysk, spansk, fransk, hollandsk osv.</p> <p>Tastatur: Her kan du indstille forskellige indstillinger for det menutastatur, der vises.</p> <p>Lyd: Indstil systemtonerne til "Til" eller "Fra".</p> <p>Opbevaring: I denne menu kan du se den eksisterende og tilgængelige lagerplads og administrere den (slet apps).</p> <p>Google: I denne menu kan du indstille Google Assistant.</p>
<p style="text-align: center;">Fjernbetjening og tilbehør (Bluetooth)</p>	<p>I denne menu kan du parre en ekstern Bluetooth-enhed (f.eks. Bluetooth-højttaler) med tv'et for at overføre tv-lyden til en anden enhed.</p> <ol style="list-style-type: none"> 1. Så snart du åbner menuen, og enheden endnu ikke er tilsluttet en Bluetooth-enhed, starter Bluetooth-søgningen automatisk. 2. De fundne Bluetooth-enheder vises. Vælg den ønskede enhed, og tryk på knappen [OK]. <ul style="list-style-type: none"> • Hvis enheden er tilsluttet en Bluetooth-enhed, vises "Parring fuldført" under Bluetooth-enheden. • Klik på den parrede enhed for at administrere den (skift navn / ophæv parring). 3. Følgende muligheder er tilgængelige under menupunktet "Tilføj tilbehør": <p>Tilføj tilbehør: Par en ekstern lydenhed trådløst med tv-apparatet (f.eks. soundbar eller hovedtelefoner).</p> <p>Bluetooth og enhedshøjttalere: Indstil, om du vil have tv'et og Bluetooth-lyden afspillet på samme tid.</p> <ul style="list-style-type: none"> • Til: TV og Bluetooth-lyd udsendes. • Af: Bluetooth-lyd udsendes. Tv-højttalere er slået fra. <p>Liste over Bluetooth-enheder: Viser de parrede enheder. Du kan også ophæve parringen af de parrede enheder.</p>

For at spejle en smartphone til tv'et skal du gøre som følger.

1. Tryk på knappen **[Smart]**.
2. Naviger til "Funktioner", og vælg "Mine apps", og tryk på knappen **[OK]**.
3. Vælg følgende apps for at spejle din smartphone til tv'et.

IMirror	<p>IMirror er en app til at spejle Apple-smartphones og tablets til dit tv.</p> <ol style="list-style-type: none"> 1. Start appen på dit TV og start "Airplay"-funktionen på din Apple-smartphone / tablet. 2. Søg efter tv'et på din smartphone, og vælg det. 3. Enhederne tilsluttes derefter, og smartphone-displayet vises på tv'et. <p>Antydning:</p> <ul style="list-style-type: none"> • Den mobile enhed skal være på samme netværk som tv'et.
Screen Mirroring	<p>Wi-Fi Display Sink er en app til at spejle Android-smartphones og -tablets til dit tv.</p> <ol style="list-style-type: none"> 1. Start appen på dit TV og start "Smart View"-funktionen på din Android-smartphone / tablet. 2. Søg efter tv'et på din smartphone, og vælg det. 3. Enhederne tilsluttes derefter, og smartphone-displayet vises på tv'et. <p>Antydning:</p> <ul style="list-style-type: none"> • Enhederne behøver ikke at være på det samme netværk, hvis Wi-Fi understøttes direkte fra din Android-enhed.

USB-udgangsspænding: 5V/500mA (ikke egnet til opladning af eksterne enheder)

USB-stik: Max. 1TB

USB-harddisk: Max. 1TB

Formatierung: FAT/FAT32 og NTSF (NTSF ikke til registrering)

MEDIE	FORMAT	CODEC		Seddel
		VIDEO	LYD	
FILM	avi	MJPEG	MP3, WMA, AAC, PCM	Maks. opløsning: 1280x720 Maks. billedhastighed: 60 fps Maks. datahastighed: 20 Mbps
		Xvid, MPEG-4, H-265, WMV9/VC-1		
	.mp4 MPEG	MPEG-2, MPEG-4, H265, Xvid, MJPEG	MP3, AAC, PCM	Maks. opløsning: 1920x1080 Maks. billedhastighed: 60 fps Maks. datahastighed: 150 Mbps
	.ts .trp	MPEG-1, MPEG-2, H.265, VC-1	MP1, MP2, MP3, AAC	
	.mpg .mpeg	MPEG-1, MPEG-2	MP1, MP2, MP3, AAC, PCM	
	.mov	MPEG-4, H.265, MJPEG	AAC, PCM	
	.dat	MPEG-1	MP2, MPEG	
	.vob	MPEG-2	MP1, MP2, MP3, PCM	
.rm .rmvb	RV30, RV40	AAC, COOK	Maks. opløsning: 1920x1080	
Fotografi	jpg			Maks. opløsning: 13986x4000
	.jpeg			
	bmp			Maks. opløsning: 3648x2736 pixels Dybde: 8 / 24 / 32 bit
	png			Maks. opløsning: 3648x2736
Musik	MP3	MP3		
	AAC	MPEG2 AAC (LC) MPEG4 AAC LC		
	WMA	WMAV7 / V8 / V9		

Fejl og tekniske ændringer undtaget.

Hvis skærmen svigter, eller ydeevnen falder alvorligt, skal du kontrollere tv'et ved hjælp af følgende instruktioner: Kontroller også tilsluttede enheder for at finde kilden til fejlen. Hvis skærmen stadig ikke fungerer som forventet, skal du kontakte kundesupport.

Ingen elektricitet

- Kontroller, om strømforsyningen eller biladapteren er tilsluttet tv'et.
- Kontroller, om vippekontakten er indstillet til Til.

Intet billede eller lyd

- Kontroller, om strømforsyningen eller biladapteren er tilsluttet tv'et.
- Styr billed- og lydindstillingerne.
- Kontroller, at antennen / kabelsystemet / satellitantennen er tilsluttet korrekt.
- Skift til et andet program.
- Kontroller, at de tilsluttede enheder (f.eks. modtagere) er tilsluttet korrekt.

Dårlig billedkvalitet

- Kontroller, at antennekablet er tilsluttet korrekt.
- Styr den manuelle tv-indstilling af tv-kanalen.
- Skift billedindstillingerne: lysstyrke, farve, skarphed, kontrast og nuance. Sørg for, at tv'et ikke er placeret i nærheden af andre elektriske apparater, der kan forårsage radiofrekvensinterferens.

Ingen farve

- Juster farveindstillingerne.
- Kontroller, om det valgte program udsendes i farver.
- Sørg for, at kanalen er korrekt indstillet.

Tv'et reagerer ikke på fjernbetjeningen

- Sørg for, at der ikke er nogen forhindringer mellem fjernbetjeningen og tv'et.
- Sørg for, at fjernbetjeningen er inden for rækkevidde.
- Sørg for, at batterierne i fjernbetjeningen ikke er tomme.

Intet internetindhold afspilles

- Tjek i netværksindstillingerne, om tv'et er tilsluttet din router.
- Tjek indstillingerne på din router.

Dette tv er beregnet til husholdningsbrug og er klassificeret som harmløst med hensyn til elektromagnetiske bølger. Derfor kan du bruge enheden hvor som helst, inklusive boligområder.

Varenr.	Mestic Television Smart android MTV-19	Mestic Television Smart android MTV-24
Energieffektivitetsklasse (standard SD)	E	E
Strømforbrug "Til" (standard SD)	13W	18W
Strømforbrug "Fra" / Standby	<0,3W / <0,5W	<0,3W / <0,5W
Strømforbrug "netværksstandby"	<0,5W	<0,5W
Type elektrisk display	ELED	ELED
Størrelsesforhold	16:9	16:9
Skærmopløsning (pixels)	1920x1080	1920x1080
Skærm diagonal (cm/tomme)	47cm / 18,5 tommer	60cm / 23,8 tommer
Synlig skærm fast ejendom	9,4dm ²	15,6dm ²
Opdateringshastighed / responstid	60Hz / 14ms	60Hz / 9,5ms
Strømforsyning	Indgang voltage	AC: 100-240V~50/60Hz
	Udgangsspænding	DC: 12V/3A
Indgangsspænding enhed	DC: 12V/3A DC: 24V/1,5A	DC: 12V/3A DC: 24V/1,5A
Gennemsnitligt årligt forbrug (kWh/1000h)	13kWh/1000h	18kWh/1000h
Kontrast	1200:1	3000:1
Lysstyrke (cd/m ²)	220cd/m ²	220cd/m ²
Farver	16,7 Mio. Farver	16,7 Mio. Farver
Betragtningsvinkel	H: 178° / V: 178°	H: 178° / V: 178°
TV-funktion	Kanaler	DVB-S/S2: 4000 / DVB-T: 500 / DVB-C: 500 / ATV: 200
	Tekst-tv (ATV / DTV)	1000 / 1000
Forbindelser	Strømforbrug DC12V/24V	1
	RJ45	1
	CVBS (UD)	1
	L/R (linje ud)	1
	HDMI	2
	TV 1 (DVB-S/S2)	1
	TV 2 (DVB-C/T2)	1
	KOAKSIAL (UD)	1
	CI+ SLOT	1
	MINI AV (IN)	1
	HOVEDTELEFONER (3,5 mm)	1
USB (5V / 500mA)	2	
TRÅDLØS	802.11b/g/n: 2,4GHz / max. 17dBm	
Band	V.4.2 / 2,4GHz / max. 6dBm	
Smart TV-grænseflade	Android Version 11.0	
OSD-sprog	Tysk, engelsk osv.	Tysk, engelsk osv.
Lydoutput	2x 3W	2x 3W
Vægt (uden stativ)	2,06 Kg	2,90 Kg
Vægt komplet	2,80 Kg	3,50 Kg
Strømforbrug MAKSIMUM	<36W	<36W
Maksimal luminansratio i %	87,5%	65,4%
Kviksølvindhold i mg/bly indeholdt	0mg / Nej	0mg / Nej
VESA	100 x 100mm	100 x 100mm
Mål uden fod: (B/D/H) i mm	431 x 48 x 257	542 x 45 x 319
Mål med fod: (B/D/H) i mm	431 x 110 x 284	542 x 110 x 349

Design og specifikationer kan ændres uden varsel.

Varenr.	Mestic Television Smart android MTV-27	Mestic Television Smart android MTV-32
Energieffektivitetsklasse (standard SD)	E	E
Strømforbrug "Til" (standard SD)	21W	25W
Strømforbrug "Fra" / Standby	<0,3W / <0,5W	<0,3W / <0,5W
Strømforbrug "netværksstandby"	<0,5W	<0,5W
Type elektrisk display	ELED	ELED
Størrelsesforhold	16:9	16:9
Skærmopløsning (pixels)	1920x1080	1920x1080
Skærm diagonal (cm/tomme)	69cm / 27 tommer	80cm / 32 tommer
Synlig skærm fast ejendom	20,1dm ²	27,8dm ²
Opdateringshastighed / responstid	60Hz / 8ms	60Hz / 9,5ms
Strømforsyning	Indgang voltage	AC: 100-240V~50/60Hz
	Udgangsspænding	DC: 12V/4A
Indgangsspænding enhed	DC: 12V/4A DC: 24V/2A	DC: 12V/5A DC: 24V/2,5A
Gennemsnitligt årligt forbrug (kWh/1000h)	21kWh/1000h	25kWh/1000h
Kontrast	4000:1	3000:1
Lysstyrke (cd/m ²)	220cd/m ²	220cd/m ²
Farver	16,7 Mio. Farver	16,7 Mio. Farver
Betragtningsvinkel	H: 178° / V: 178°	H: 178° / V: 178°
TV-funktion	Kanaler	DVB-S/S2: 4000 / DVB-T: 500 / DVB-C: 500 / ATV: 200
	Tekst-tv (ATV / DTV)	1000 / 1000
Forbindelser	Strømforbrug DC12V/24V	1
	RJ45	1
	CVBS (UD)	1
	L/R (linje ud)	1
	HDMI	2
	TV 1 (DVB-S/S2)	1
	TV 2 (DVB-C/T2)	1
	KOAKSIAL (UD)	1
	CI+ SLOT	1
	MINI AV (IN)	1
	HOVEDTELEFONER (3,5 mm)	1
USB (5V / 500mA)	2	
TRÅDLØS	802.11b/g/n (2,4GHz), max. 17dBm	
Band	V.4.2 (2,4GHz), max. 6dBm	
Smart TV-grænseflade	Android Version 11.0	
OSD-sprog	Tysk, engelsk osv.	Tysk, engelsk osv.
Lydoutput	2x 8W	2x 8W
Vægt (uden stativ)	3,50 Kg	5,50 Kg
Vægt komplet	4,90 Kg	6,30 Kg
Strømforbrug MAKSIMUM	<48W	<60W
Maksimal luminansratio i %	70,3%	65,6%
Kviksølvindhold i mg/bly indeholdt	0mg / Nej	0mg / Nej
VESA	100 x 100mm	100 x 100mm
Mål uden fod: (B/D/H) i mm	617 x 45 x 362	723 x 45 x 420
Mål med fod: (B/D/H) i mm	617 x 140 x 402	723 x 170 x 458

Design og specifikationer kan ændres uden varsel.

OPLYSNINGER OM OPBEVARING OG BETJENING

(DK)

Fugtighedsopbevaring og drift	< 80%
OPLAGRING	-10 °C til +60 °C
Brugstemperatur	0 °C til 40 °C

FORENKLET EU-OVERENSSTEMMELSESESRKLÆRING

(DK)

camping-profi GmbH erklærer hermed, at radioudstyrstypen Mestic Television Smart Android MTV-19, Mestic Television Smart Android MTV-24, Mestic Television Smart Android MTV-27 og Mestic Television Smart Android MTV-32 overholder direktiv 2014/53/EU.

Den fulde tekst af EU-overensstemmelseserklæringen er tilgængelig på følgende internetadresse.

www.mestic.de

Vi ønsker dig en masse sjov med enheden.

Dit Mestic-team



INSTRUKTIONER TIL BORTSKAFFELSE

(DK)



Dette symbol på produktet eller i instruktionerne betyder, at enheden samt elektriske og elektroniske enheder og batterier skal bortskaffes adskilt fra dit husholdningsaffald, når det er udtjent. Der findes særskilte indsamlingssystemer til genanvendelse i EU. For mere information, kontakt venligst den lokale myndighed eller din forhandler.

INSTRUKTIONER TIL BORTSKAFFELSE AF BATTERIER

(DK)

BATTERIER OG GENOPLADELIGE BATTERIER MÅ IKKE SMIDES UD I HUSHOLDNINGSAFFALDET! IKKE-PROFESSIONEL BORTSKAFFELSE AF BATTERIER OG GENOPLADELIGE BATTERIER FORÅRSAGER MILJØFORURENING / MILJØSKADER.

ENHVER FORBRUGER ER JURIDISK FORPLIGTET TIL AT AFLEVERE BATTERIER OG GENOPLADELIGE BATTERIER VED SLUTNINGEN AF DERES LIVSCYKLUS TIL PASSENDE INDSAMLINGSCENTRE SÅSOM DERES KOMMUNE/DISTRIKT ELLER DETAILHANDLERE. AFLEVERING PÅ AFHENTNINGSTEDER ER GRATIS. VED AT AFLEVERE DEM TIL INDSAMLINGSTEDER GENBRUGES BATTERIER OG GENOPLADELIGE BATTERIER OG BORTSKAFFES DERMED PÅ EN MILJØVENLIG MÅDE.

VED AT BORTSKAFFE DEM I HUSHOLDNINGSAFFALDET BORTSKAFFES BATTERIER OG GENOPLADELIGE BATTERIER IKKE PÅ EN MILJØVENLIG MÅDE OG KAN FØRE TIL MILJØSKADER.

BATTERIER OG GENOPLADELIGE BATTERIER SKAL FJERNES FRA ENHEDEN FØR BORTSKAFFELSE. AFLEVER VENLIGST KUN I IMENTLADEN STAND!

***) MARKERET MED:**

CD = cadmium,

HG = kviksølv,

Pb = bly

HDMI-INFORMATION

(DK)

Udtrykkene HDMI og HDMI High-Definition Multimedia Interface og HDMI-logoet er varemærker eller registrerede varemærker tilhørende HDMI Licensing LLC i USA og andre lande.

ENERGIMÆRKET

(DK)

Mestic Television Smart android MTV-19



Mestic Television Smart android MTV-24

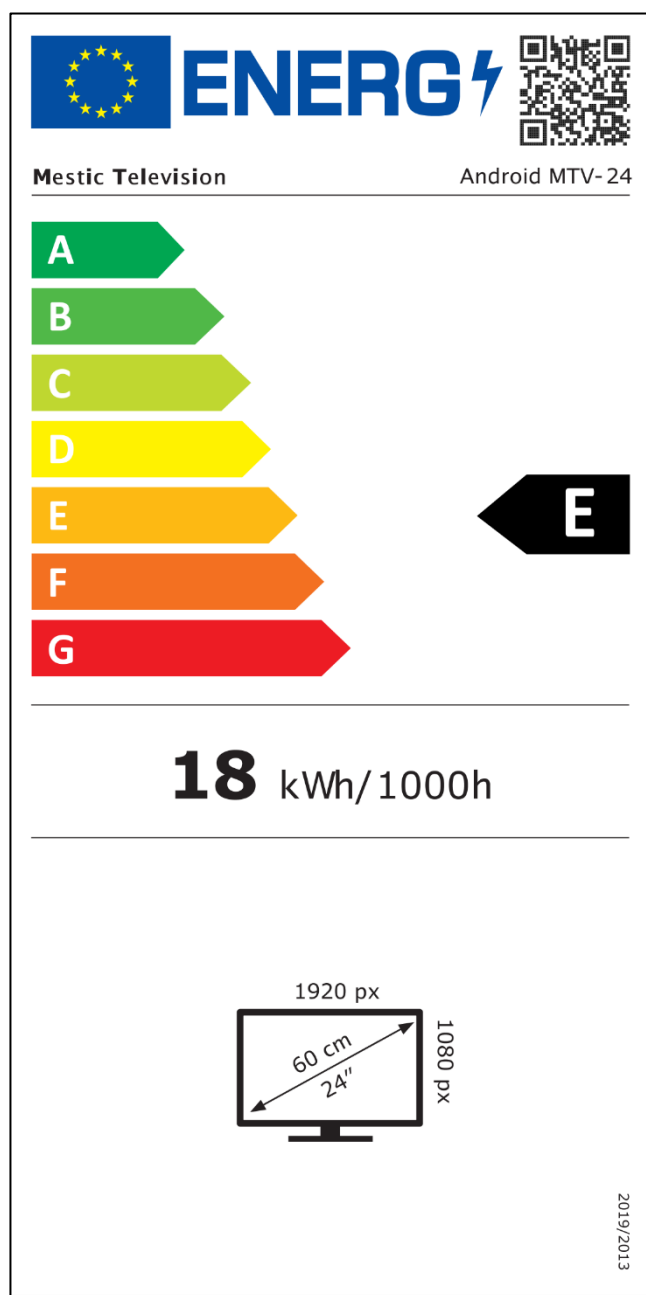
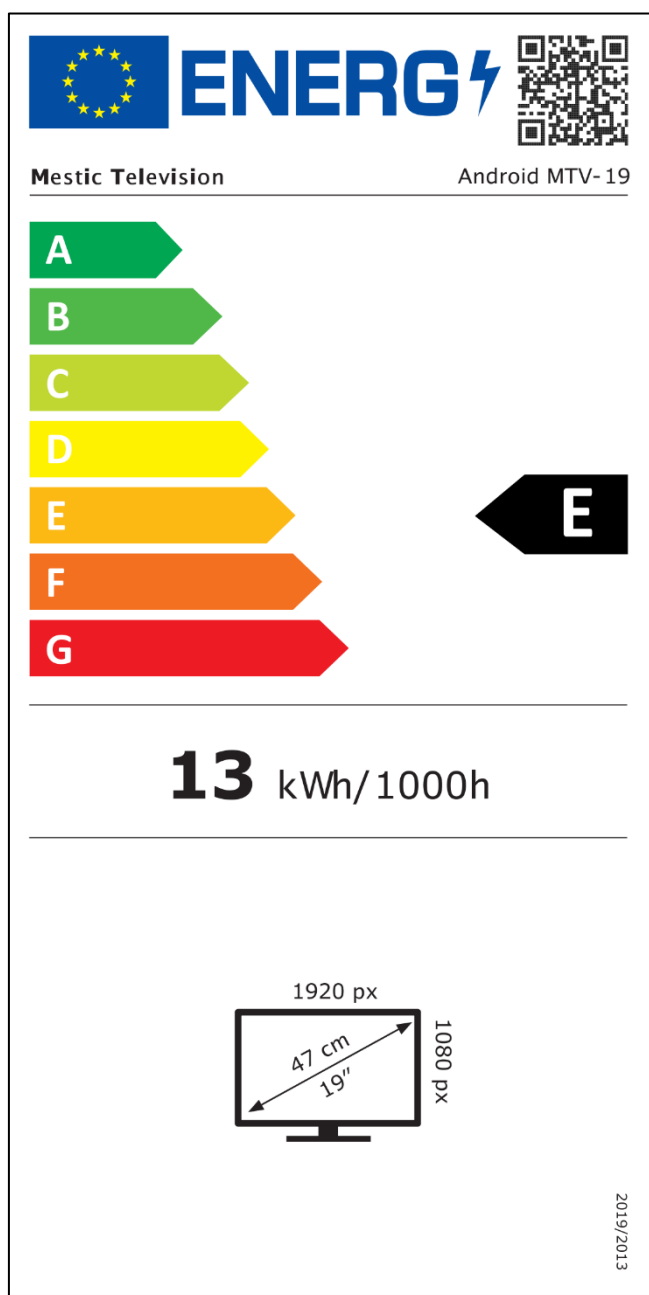

Mestic Television Smart android MTV-27



Mestic Television Smart android MTV-32







Mestic Television Android MTV-27

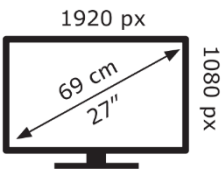

21 kWh/1000h



2019/2013



Mestic Television Android MTV-32



25 kWh/1000h

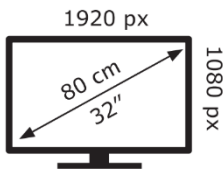

2019/2013



Kære kunde,

Tak, fordi du valgte et af vores produkter. Vores produkter gennemgår en præcis kvalitetskontrol i løbet af produktionen.

Hvis en af vores enheder alligevel giver dig grund til en klage, eller hvis du har spørgsmål til en af vores enheder, bedes du ringe til vores kundesupport. Vi giver en garanti på 48 måneder på TV og satellitapparater.

Uden for garantien tilbyder vi dig en reparation mod et gebyr i henhold til et prisoverslag. Kontakt venligst vores kundesupport, før du indsender.

Garantien henviser til materiale- og produktionsfejl. Under garantien vil din enhed blive repareret eller udskiftet. Desværre er en tilbagebetaling af købsbeløbet ikke mulig af firmaet CAMPING-PROFI GmbH. Undtaget fra garantien er skader forårsaget af forkert brug, ved brug af tredjepartstilbehør, fald, støv, vandskader og tegn på slitage (f.eks. ridser, optisk slid osv.), fra kundens side eller ydre påvirkninger.

For at fremsætte garantikrav skal du sende enheden med komplet tilbehør, en kopi af fakturaen og fejlbeskrivelsen til nedenstående adresse. Desværre kan der ikke gives nogen garanti for enheder, der ikke er ledsaget af købsbevis. Glem ikke at inkludere din fulde adresse, et telefonnummer / e-mailadresse i tilfælde af spørgsmål.

Forsendelse til os sker for egen regning. Ikke-fragtpakker kan ikke accepteres og returneres til afsenderen.

Pak venligst enheden sikkert til transport. CAMPING-PROFI GmbH påtager sig intet ansvar for transportskader, der opstår på vej til os. Når vi har modtaget din indsendelse, vil vi inspicere din enhed og returnere den til dig så hurtigt som muligt.

Kontakt venligst vores kundesupport eller din specialforhandler, før du sender din enhed, da mange problemer også kan løses over telefonen.

CAMPING-PROFI GmbH
Mühlweg 13-15
DE-92361 Bergau
www.camping-profi.de

info@camping-profi.de
Telefon: +49 9181 4086-0
Man.-fre.: 08:00 – 17:00

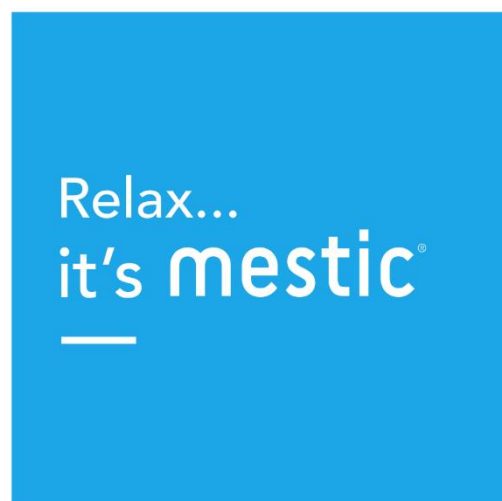
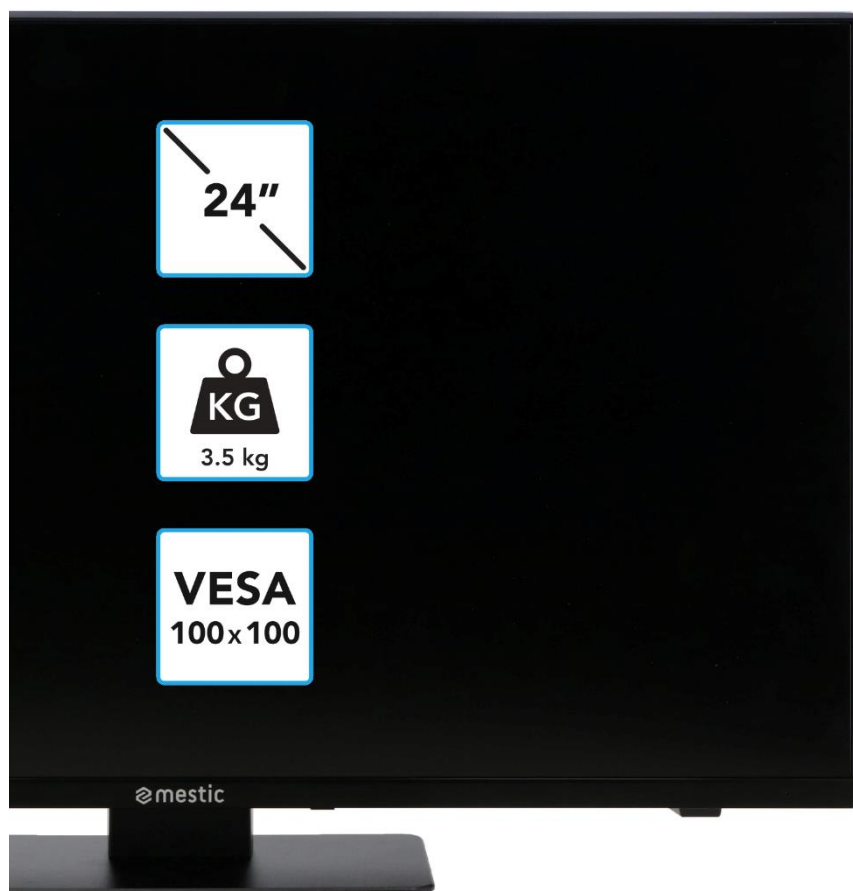

Betjeningsvejledning **DK** Bruksanvisning **SE** Bruksanvisning **NO**

SMART ADVENTURE

	Bruks- och underhållsinstruktioner (service) i denna handbok måste följas till varje pris. Användning av enheten på ett annat sätt än vad som beskrivs i dessa instruktioner kan leda till hälsoskador, en defekt på enheten och utslutning av garantin.
	För att eliminera risken för elektriska stötar, öppna inte enheten. Att öppna enheten kommer att resultera i att garantin utsluts. Reparationer får endast utföras av en auktoriserad fackverkstad och kvalificerade personer. Inuti finns det inga delar som kan repareras av användaren själv.
DC-12V	Denna enhet är konstruerad för DC 12V nätspänning. Om du inte använder enheten under en längre tid, koppla bort nätadaptorn från enheten.
	Enheten drivs av en extern strömkälla. För att undvika skador på enheten, använd endast originaltillbehör som matchar instruktionerna i denna handbok.
	Utsätt inte apparaten för vattenstänk eller hög luftfuktighet och placera inte föremål fyllda med vätskor, såsom vaser, på apparaten.
	Placera apparaten på ett sådant sätt att en ostörd tillförsel av frisk luft alltid säkerställs. Placera inte apparaten på mattor eller nära gardiner, och installera inte apparaten i bokhyllor.
	Utsätt inte apparaten för direkt solljus eller värmekällor som värmare eller spisar, och placera inte öppna lågor som stearinljus på apparaten.

VIKTIGA SÄKERHETSINSTRUKTIONER – LÄS NOGA FÖRE ANVÄNDNING.

Följ säkerhetsinstruktionerna på baksidan av TV:n.



Varning för att förhindra elektriska stötar. Ta inte bort något av locken. Inga delar som användaren kan reparera i enheten. Låt enheten servas av kvalificerad fackman.



Denna symbol indikerar viktiga drift-/underhållsinstruktioner från denna enhet i bruksanvisningen.



Denna symbol indikerar risken för elektriska stötar från livshotande voltage i denna enhet.

Följ dessa instruktioner:

- Använd inte den här TV:n nära vatten.
- Använd en lätt fuktad trasa för rengöring.
- Täck inte över någon av ventilerna.
- Ställ in enheten enligt denna bruksanvisning.
- Observera att strömförsörjningens kabel inte får krossas eller knäckas och undvik att dra strömkabeln över vassa kanter.
- Koppla bort TV:n från elnätet under åskväder eller långvarig icke-användning.



Håll enheten borta från stänk och droppande vatten. Inga föremål fyllda med vätskor får placeras på enheten.

ANTYDAN:

- Placera inte öppna värmekällor (spisar, levande ljus, etc.) nära eller på TV:n.

VIKTIGA SÄKERHETS INSTRUKTIONER

Denna enhet uppfyller alla gällande säkerhetsföreskrifter. Följande säkerhetstips är avsedda att skydda användaren från vårdslös användning och de faror som uppstår som ett resultat.

1. Denna enhet har tillverkats med största omsorg och har genomgått en strikt slutkontroll. Men som med alla andra elektriska apparater finns det en möjlighet att problem kan uppstå. Koppla bort apparaten omedelbart i händelse av rök, intensiv värme eller något annat onaturligt fenomen.
2. Nätkontakten eller apparatens kontakt används för att koppla bort apparaten från elnätet och ska alltid vara lättillgänglig.
3. Anslut endast enheten till strömkällor som uppfyller enhetens specifikationer. Dessa finns på baksidan av enheten och i användarmanualen.
4. Eluttaget ska vara nära apparaten och måste vara lätt att nå.
5. Dra ut nätsladden ur eluttaget. Dra aldrig i själva nätsladden, den kan skadas och orsaka kortslutning.
6. När du använder ett grenuttag, anslut inte för många enheter till grenuttaget för att undvika överbelastning.
7. Håll gnagare borta från enheten för att undvika skador på kablarna.
8. För att förhindra skador, se till att nätsladden inte kan nås eller dras ut ur uttaget av små barn.
9. Placera inte enheten nära värmekällor. Fodralet och nätsladden kan skadas av värmepåverkan.
10. Skärmen är gjord av plast, som kan flisas av om den skadas. För att förhindra skador, samla försiktigt upp vassa kanter av plastflisor.
11. När du ställer in enheten, se till att ytan är stadig och jämn.

- 12.** För att skydda enheten från blixtnedslag, koppla bort enheten från elnätet och koppla ur antennen. Varning: Rör inte vid RF-antennkontakten.
- 13.** Koppla ur apparaten om du inte ska använda apparaten under en längre tid eller lämna den utan uppsikt.
- 14.** När du ställer in enheten, se till att det finns tillräcklig ventilation. Placera aldrig apparaten nära värmekällor och täck inte över någon av ventilationsöppningarna.
- 15.** Undvik direkt solljus på enheten. Håll ett avstånd på 5 cm (2") till det omgivande området när du placerar på en hylla.
- 16.** Håll vatten eller fukt borta från enheten. Använd inte apparaten i våt eller damp miljöer som badrummet, ett ångbad eller nära en pool.
- 17.** Använd inte apparaten om kondens kan uppstå.
- 18.** Alla reparationer får endast utföras av kvalificerad personal.
- 19.** Öppna aldrig enheten. Reparationer som inte har utförts av kvalificerad personal kan vara en möjlig orsak till bränder.
- 20.** Vätskor som har kommit in i enheten kan vara en orsak till allvarliga skador. Stäng AV enheten och koppla ur den. Kontakta din återförsäljare eller kundtjänst.
- 21.** Ta aldrig bort säkerhetsskyddet. Det finns varken användbara eller underhållsbara komponenter inuti enheten. Du skulle förlora ditt garantianspråk. Enheten får endast repareras av tillverkarens service.
- 22.** Slå eller skaka aldrig skärmen eftersom det kan skada de interna kretsarna. Hantera fjärrkontrollen varsamt och tappa den inte.
- 23.** Rengör enheten med en mjuk trasa. Använd aldrig lösningsmedel eller oljebaserade vätskor. För envisa fläckar kan du använda en fuktig trasa med utspätt tvättmedel.
- 24.** Utbilda dina barn om hur man använder Internet och låt inte dina barn leka med enheten utan tillsyn. Camping Profi GmbH ansvarar inte för det internetinnehåll som visas.
- 25.** Alla illustrationer i denna bruksanvisning är t.ex. endast och motsvarar inte nödvändigtvis den faktiska enheten.

VARNING FÖR HÖRLURAR**(SE)**

Justera volymen på enheten till ett minimum innan du använder hörlurar. En för hög volym kan leda till försämring/hörselskada under en längre tid. Använd därför en behaglig medelhög volym för att skydda din hörsel.

PLATS

(SE)

Placera TV:n på en stabil och plan yta. Undvik platser med direkt solljus. Mjukt, indirekt ljus rekommenderas för behaglig TV-upplevelse. För att undvika att skada enheten, placera TV:n på ett sådant sätt att inga föremål kan svänga in i enheten. Observera att du inte får placera några föremål framför TV:ns fjärrkontrollmottagare. Detta kan leda till att enheten inte längre kan manövreras med fjärrkontrollen.

LEVERANSENS OMFATTNING

(SE)

- Smart TV
- Strömförsörjning (AC: 230V)
- Fjärrkontroll inkl. batteri
- Bruksanvisning
- 12V bilkabel
- VESA-skruvar

Antydan:

- När du har tagit emot enheten, kontrollera att tillbehören är fullständiga.

PACKA UPP OCH STÄLLA I ORDNING

(SE)

1. Ta försiktigt bort enheten och tillbehören från kartongen och ta bort allt förpackningsmaterial från enheten. Kontrollera att tillbehören är fullständiga.
2. Anslut den medföljande strömförsörjningen eller biladaptorn till DC IN 12/24V-ingången på enheten och anslut den andra sidan av strömförsörjningen eller biladaptorn till lämplig strömkälla.
3. Kontrollera att vippströmbrytaren är inställd på "På" (I). Vippströmbrytaren är placerad på undersidan av enheten.
4. Sätt i de två AAA-batterierna i fjärrkontrollen. Var uppmärksam på korrekt polaritet.
5. Anslut ditt satellitsystem, kabelsystem eller DVB-antenn till anslutningarna TV1 (satellit) eller TV2 (DVB-C / DVB-T).
6. Anslut alla andra externa enheter (t.ex. Blu-ray-spelare, etc.) till lämpliga anslutningar på TV:n.
7. Enheten är nu förberedd för användning. Funktionerna förklaras på följande sidor.

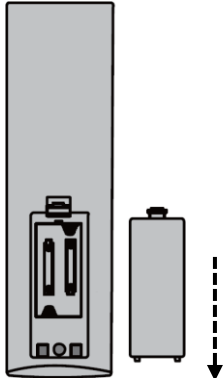
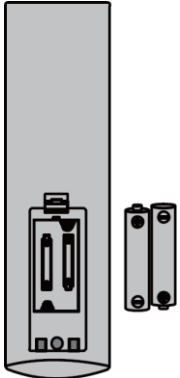
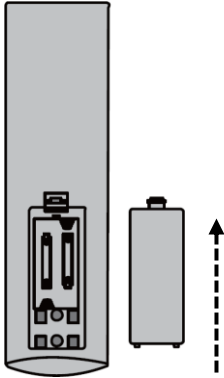
1. 
- Öppna batterifacket på baksidan av fjärrkontrollen genom att skjuta locket nedåt från fjärrkontrollen i pilens riktning.
- Antydan:**
- För kassering av de borttagna batterierna, följ instruktionerna för kassering i denna handbok.
2. 
- Ta bort batterier som redan har satts i och sätt i de nya batterierna i fjärrkontrollen. När du sätter i batterierna, var uppmärksam på polariteten (+/-) i batterifacket.
- Antydan:**
- Använd alltid batterier av samma typ och tillverkare.
3. 
- Stäng batterifacket på baksidan av fjärrkontrollen genom att skjuta locket på fjärrkontrollen i pilens riktning.
- Antydan:**
- Om enheten inte används under en längre tid, ta bort batterierna från fjärrkontrollen för att undvika läckage och skador på fjärrkontrollen.

SKÖTSEL AV UTRUSTNING

(SE)

För att underhålla apparaten, använd inte vätskor eller rengöringsmedel som innehåller alkohol eller thinner för rengöring. För displayen rekommenderar vi LCD-rengöringsmedel. Spraya aldrig rengöringsmedlet direkt på displayen, utan först på en rengöringsduk och rengör sedan displayen. Om enheten är dammig, torka av den med en mjuk, icke-slipande dammvippa.

(Fot finns som tillval)

Bild 1



Bild 2



Antydan:

- Dra inte åt skruvarna för hårt. Du kan skada bladen eller gängan.

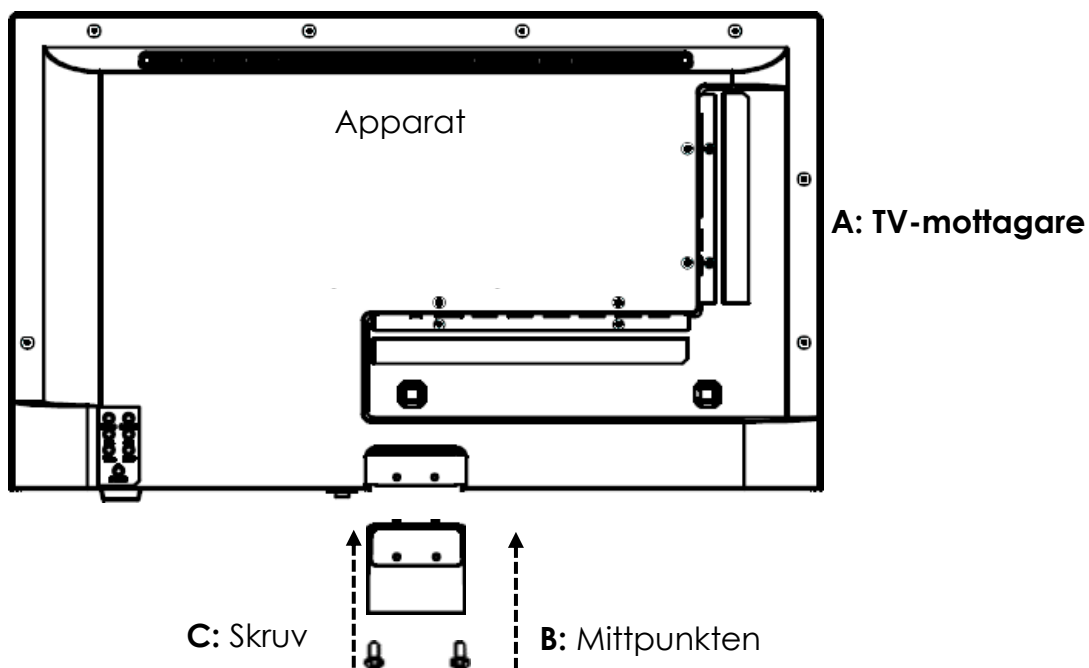
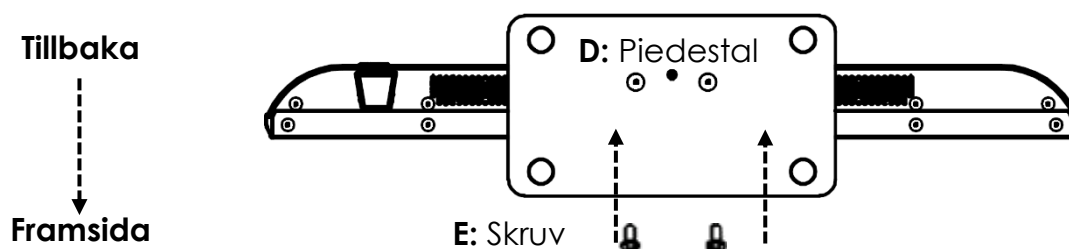
Bild 1:

1. Placera TV:n (A) med displayen vänd nedåt på en plan och lätt vadderad yta.
2. Skruva fast mittstycket (B) på TV:n med de medföljande skruvarna (C) och en skruvmejsel (ingår ej) som visas i figur 1.

Bild 2:

3. Håll stativet (D) mot undersidan av mittstycket (C) och se till att det är korrekt inriktat (se FIGUR 2)
4. Skruva fast stativet (D) på TV:n med skruvarna (E).

Väggfäste:

TV:n är utrustad med monteringspunkter (M4) för ett väggfäste (väggfäste ingår ej). Avståndet mellan VESA-hålen är 100x100 (Vesa100). Använd inte skruvar som är för långa, eftersom de kan skada komponenter inuti enheten.

Antydan:

- Följ instruktionerna för väggfästet under installationen och rådfråga en fackman om du har några frågor om installation av väggfästet.

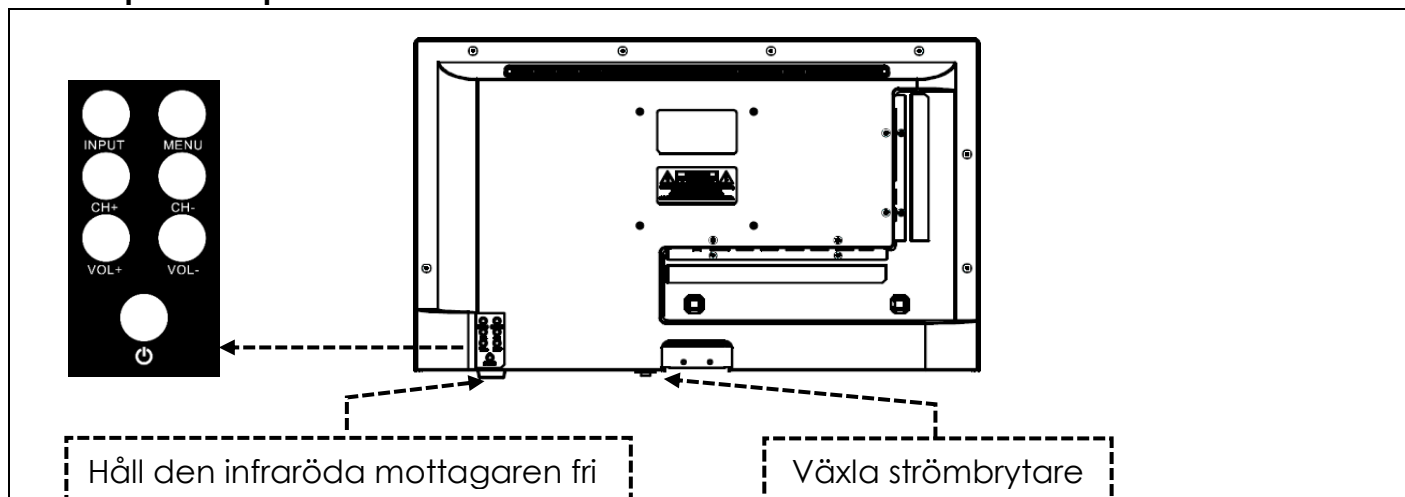
KONTROLLKNAPPAR**Kontrollpanelen på enheten****Antydan:**

- Observera att vissa funktioner endast kan utföras med fjärrkontrollen.
- Håll fjärrkontrollmottagaren fri.

VÄXLA STRÖMBRYTARE	Vippströmbrytaren är placerad på undersidan av enheten. Kontrollera att vippströmbrytaren är inställd på "På" (I). Med vippströmbrytaren kan du göra enheten helt strömlös (ställ in den på (O)).
INMATNING (INPUT)	Ingångskällor Öppna menyn.
MENY (MENU)	Enhetsmeny: Öppna/stäng
CH+ / CH-	CH+: Nästa program CH-: Föregående program
VOL+ / VOL-	VOL+: Högre VOL-: Tystare
⏻ / KRAFT (POWER)	Ström: På/Av (Standby)

ANSLUTNINGAR**(SE)**

INGÅNG EFFEKT (DC IN: 12V/24V) (POWER INPUT)	Strömanslutning för strömförsörjningen eller 12V biladaptern.
RJ45	Anslutning för LAN-kabeln.
CVBS UT (CVBS OUT)	Speglar endast TV-bilden (inget ljud) från Mini AV-ingången.
L/R LINJE UT (L/R LINE OUT)	RCA-ljudutgång. För anslutning av externa ljudenheter.
HDMI 1 (ARC) HDMI 2	Anslutning för en extern HDMI-enhet. t.ex. Blu Ray-spelare / soundbar. HDMI 1 är ARC-kompatibel.
TV1 (DVB-S/S2) TV2 (DVB-C/T2HD)	TV1: Anslutning av satellitantennen. TV2: Anslutning av DVB-T-antennen eller kabelsystemet.
COAXIAL UT (COAXIAL OUT)	Digital ljudutgång för externa ljudenheter (t.ex. förstärkare eller soundbars).
CI+KORTPLATS (CI+SLOT)	Plats för CI+-moduler för dekryptering av krypterade TV-program.
MINI AV IN	Anslutning av externa AV-enheter via adapter (ingår ej), t.ex. videobandspelare
HÖRLURAR (KOPFHÖRER)	3,5 mm hörlursuttag. När de används är de interna högtalarna avstängda.
USB (5V 500mA)	2x USB-port för USB-minnen och hårddiskar (max. 1TB).





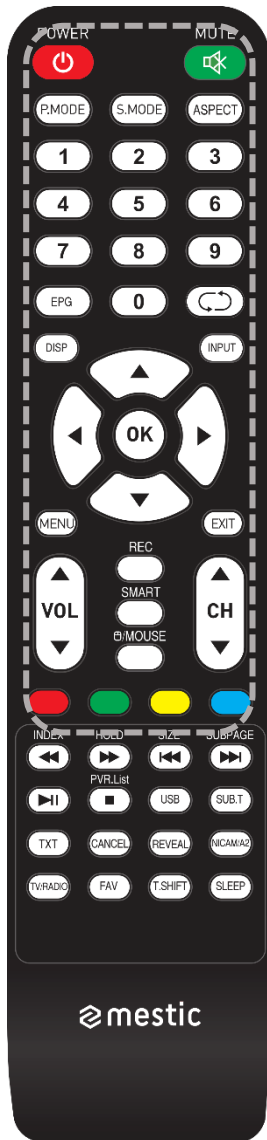



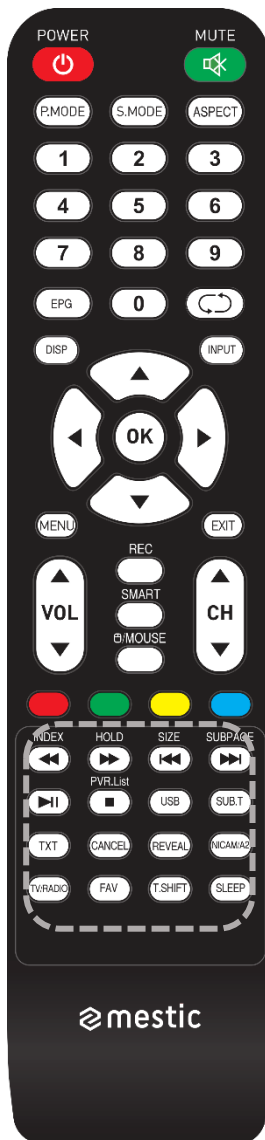











FJÄRRKONTROLL**(SE)**

Fjärrkontrollen använder infraröda vågor (IR). Håll fjärrkontrollen i riktning mot TV:n. Om fjärrkontrollen är utom räckhåll eller vinkel kanske fjärrkontrollen inte fungerar som den ska.



	Strömbrytare: På/Av (Standby)
	Mute-knapp: Stäng av ljudet (på/av)
	P.Mode-knapp: Ställ in bildläge
	S.Mode-knapp: Ställ in ljudläge
	Knappen Bildförhållande: Justera bildförhållandet
	Sifvertangenter
	EPG-knapp: EPG Öppna/stäng meny
	Sista knappen: Växla mellan program
	DISP-knapp: Informationsvisning i TV-läge
	Inmatningsknapp: Välj ingångskälla
	Upp/Ner/Vänster/Höger knapp: Menynavigeringsknappar
	OK-knapp: Bekräfta val
	Menyknapp: Öppna meny
	Avsluta-knapp: Stäng meny
	VOL-knapp: Volym upp / Volym ner CH-knapp: Nästa / Föregående program
	REC-knapp: Starta inspelning
	Smart-knapp: Växla till Smart TV-läge
	Musknapp: Musläge på/av
	Färgade tangenter: Kortkommandon för inställningar och text-TV



 	Knapp för att spola tillbaka: Spola tillbaka Indexnyckel: Indexsida för text-TV
 	Knapp för snabbspolning framåt: Snabbspolning framåt Håll-knapp: Text-TV-sida håll
 	Hoppa över-knapp: Föregående spår Storleksknapp: Justera storleken på text-tv
 	Hoppa över(+)-tangente: Nästa spår Knapp för undersida: Växla mellan text-tv-kortnummerfältet
	Spela/Paus-knapp: Spela upp/Pausa
	Stoppknapp: Stoppa uppspelning
	USB-knapp: Enheten växlar till USB-läge
	UNDER. T-tangente: Välj undertexter
	TXT-knapp: Öppna/stäng text-tv
	Avbryt-knapp: Dölj text-tv
	Knappen Visa: Visa dolda text-TV-tecken
	NICAM/A2-knapp: Välj ljudspår
	TV/Radio-knapp: Växla mellan TV/radiostationslistan
	FAV-knapp: Öppna favoritlistan
	T.Shift-tangente: Starta T.Shift
	Sleep-knapp: Ställ in sömntid

Den här TV:n är utrustad med en CI+-kortplats och stöder följande digitala standarder: DVB-T/T2HD, DVB-S/S2 och DVB-C

Gemensamt gränssnitt / kortplats

CI-kortplatsen (CI+) är utformad för att acceptera CAM-moduler (Conditional Access Modules) och smartkort för att få tillgång till betal-TV och andra tjänster. Kontakta din betal-TV-leverantör för mer information om moduler och abonnemang.

Antydan:

- Moduler för villkorsstyrd åtkomst och smartkort säljs separat.
- Stäng av TV:n innan du sätter i CI+-moduler i CI-kortplatsen.
- Skjut sedan in smartkortet i CI+-modulen.

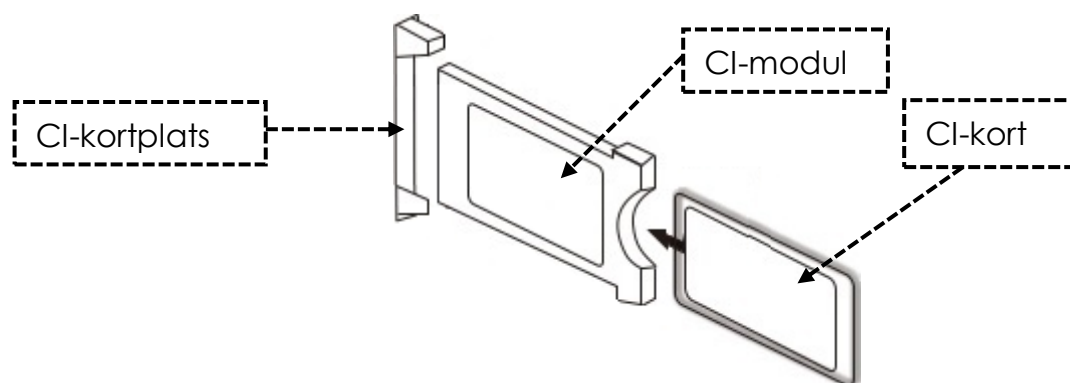

1. Slå på TV:n och se till att källan är inställd på Live TV.
2. När CA-modulen detekteras visas följande bokstäver på skärmen: "CI-modulen har upptäckts". Vänta några sekunder tills kortet aktiveras.
3. Välj nu önskat betal-TV-program.
4. Detaljerad information om det smartkort som används visas i konfigurationsmenyn under följande menyalternativ: Alla inställningar > Allmänt > Sändare > CI-information
5. Tryck på **[OK]**-knappen för att öppna CI-menyn. Se modulens manual för detaljer om inställningarna.
6. När modulen tas bort visas följande bokstäver på skärmen: "CI-modulen har tagits bort".

English	Svenska
CI+ Slot	CI-kortplats
CI module	CI-modul
Smart Card	CI-kort

	Strömknapp: Enhet på/av (standby)
	Inmatningsknapp: Menyn för inmatningskällor öppnas/stängs.
	Upp/Ner/Vänster/Höger knapp: Menynavigering
	Ok-knapp: Välj eller bekräfta ett menyalternativ. Öppna kanallistan.
	Menyknapp: Öppna eller stäng huvudmenyn.
	Avsluta-knapp: Menyalternativ tillbaka.
	Smart-knapp: Växla till Smart TV-läge
	VOL-knapp: Volym upp / Volym ner CH-knapp: Nästa / Föregående program
	Mute-knapp: Stäng av ljudet (på/av).

INLEDANDE INSTALLATION

(SE)

När enheten har anslutits och anslutits till alla enheter följer du nästa steg för att utföra den första installationen av enheten.

1. Tryck på **[vippströmbrytaren]** på maskinen så att den ställs in på "På (I)".
2. Tryck på **[Power]**-knappen för att slå på enheten.
3. En meny för att ställa in Smart TV visas på skärmen.
4. Tryck på **[OK]**-knappen för att gå till nästa menyalternativ.
5. **Språk:** Ställ nu in önskat menyspråk. "Tyska" är standardspråket. Tryck på **[OK]**-knappen för att fortsätta med det tyska menyspråket. Tryck på navigeringsknappen **[Hög]** för att justera menyspråket. Använd sedan navigeringsknappen **[Upp/Ner]** för att välja önskat menyspråk. Tryck på **[OK]**-knappen för att bekräfta valet. Tryck på **[OK]**-knappen igen för att gå till nästa menyalternativ.

6. **Land:** I det här menyalternativet väljer du platsen för enheten. "Tyskland" är standardlandet. Tryck på knappen **[OK]** för att fortsätta med Tyskland som land. Tryck på navigeringsknappen **[Upp]** för att justera landet. Använd sedan navigeringsknapparna **[Upp/Ner/Vänster/Höger]** för att välja önskat land. Tryck på **[OK]**-knappen för att bekräfta valet. Tryck på **[OK]**-knappen igen för att gå till nästa menyalternativ. Tryck på knappen **[OK]** för att bekräfta valet. Tryck på knappen **[OK]** igen för att gå till nästa menyalternativ. Tryck på knappen **[OK]** igen för att gå till nästa menyalternativ.
7. **Nätverksinställningar:** Du kan justera inställningarna för Wi-Fi (trådlöst) eller LAN (trådbundet) beroende på din anslutning för att ansluta enheten till Internet. Om du vill ansluta enheten till den interna enheten vid ett senare tillfälle eller inte alls, kan du helt enkelt trycka på **[OK]**-knappen för att hoppa över processen.
8. Du kan använda följande knappar för att göra menyinställningarna.
 - Tryck på navigeringsknappen **[Upp]** för att komma till valet.
 - Använd navigeringsknapparna **[Upp/Ner/Vänster/Höger]** för att navigera i menyn.

LAN-anslutning: Anslut LAN-kabeln från din router till "RJ45"-uttaget på TV:n. Nätverksinställningarna görs automatiskt (anslutningsstatus: Ansluten, här visas IP-adressen). Navigera till menyalternativet **(Nästa)** och tryck på **[OK]**-knappen för att gå till nästa menyalternativ.

Wi-Fi-anslutning: Navigera till Wi-Fi-ikonen för att ansluta enheten trådlöst till Internet. Följande inställningar kan göras.

- **Wi-Fi:** I den här menyn kan du slå på/av Wi-Fi-funktionen.
- **IP:** Det är här IP-adressen visas när enheten är ansluten till ett nätverk.
- **Wi-Fi-lista:** Här visas de hittade Wi-Fi-nätverken.

Ställa in Wi-Fi

- 1) Välj ditt trådlösa nätverk i Wi-Fi-listan och tryck på **[OK]**-knappen.
- 2) Menyalternativet "Lösenord" väljs automatiskt.
- 3) Tryck på **[OK]** för att öppna knappsatsen för lösenord.
- 4) Ange ditt WLAN-lösenord. Använd navigeringsknapparna **[Upp/Ned/Vänster/Höger]** för att välja bokstäver/siffror/tecken. Bekräfta inmatningen med knappen **[OK]**. När du har angett lösenordet navigerar du till symbolen längst ned till höger på tangentbordet och trycker på knappen **[OK]**. Navigera till **(Connect)** och tryck på knappen **[OK]**.
- 5) När du har angett lösenordet ansluts enheten till nätverket.
- 6) Tryck nu på **[OK]**-knappen för att bekräfta nätverksinställningarna och för att gå till nästa menyalternativ.

INLEDANDE INSTALLATION

(SE)

9. Välj menyalternativet Done och tryck på knappen **[OK]** för att slutföra den första installationen.
10. Apparaten befinner sig nu i TV-läge (DVB-S) och den första installationen är klar.
11. Tryck på knappen **[Input]** för att välja motsvarande källa.
12. Om du har valt DVB-T, DVB-C eller DVB-S måste du sedan starta en sökning för att ta emot TV-programmen.
 - **Meny > Kanal > Automatisk sökning:** Gör önskade inställningar och starta den automatiska sökningen med menyalternativet **(Sök)** (mer information finns i anvisningarna under Automatisk sökning).
13. Om du vill använda Smart TV-området trycker du på knappen **[Home]**.
14. En dialogruta (tv-launcher-ru-toptech) visas. Bekräfta detta genom att navigera till "Tillåt" och trycka på knappen **[OK]**.
15. Bekräfta sedan användarvillkoren och sekretessinställningarna.
16. Den första installationen är nu klar. Använd knappen [Input] för att välja motsvarande källa och starta motsvarande sökning för att ta emot TV-program. Du hittar mer information i anvisningarna under "Starta kanalsökning".

INPUT KÄLLOR

(SE)

1. Tryck på **[Input]**-knappen för att öppna "Input Sources Menu".
2. Använd navigeringsknapparna **[Vänster/Höger]** för att välja de olika ingångskällorna.
3. Tryck på **[OK]**-knappen för att bekräfta valet.
4. Följande portar är tillgängliga.

ATV	Välj detta menyalternativ om du har anslutit ett analogt kabelsystem eller DVB-T-antenn till "TV:2 (DVB-T2/C)"-anslutningen.
DVB-T (T2HD)	Välj detta menyalternativ om du har anslutit en digital DVB-T-antenn till "TV:2 (DVB-T2/C)"-anslutningen.
DVB-C	Välj detta menyalternativ om du har anslutit ett digitalt DVB-C-kabelsystem till "TV:2 (DVB-T2/C)"-anslutningen.
DVB-S (S2)	Välj detta menyalternativ om du har anslutit en digital DVB-S-antenn till "TV:2 (DVB-T2/C)"-anslutningen.
AV	Välj detta menyalternativ om du har anslutit en extern enhet (t.ex. en videobandspelare) till "AV OUT"-anslutningen. (Mini AV-adapter ingår ej).
HDMI 1 (ARC)	Välj detta menyalternativ om du har anslutit en extern HDMI-enhet (t.ex. Blu Ray-spelare) till "HDMI1 ARC"-porten.
HDMI 2	Välj det här menyalternativet om du har en extern HDMI-enhet (t.ex. Blu Ray-spelare) ansluten till "HDMI2"-porten.

1. Tryck på **[Input]**-knappen på fjärrkontrollen.
2. Välj lämplig typ av kvitto och bekräfta med knappen **[OK]**.
 - **DVB-T**
 - **DVB-C**
 - **DVB-S**
3. Tryck nu på **[Meny]**-knappen och välj menyalternativet "Kanal" och tryck på **[OK]**-knappen för att komma till menyn.
4. Navigera till menypunkten "Automatisk sökning" och tryck på **[OK]**-knappen.
5. Välj inställningar baserat på din TV-anslutning.
6. Följande inställningar rekommenderas.

Satellitesystem (DVB-S):

- Skanningsläge (Ladda kanallista)

DVB-T-antenn (DVB-T):

- 5V antenn Voltage (på)
- Söktyp (DTV)
- LCN-alternativ (av)

Kabelsystem (DVB-C):

- Söktyp (DTV)
- LCN-alternativ (av)

7. Navigera till "Sök" och tryck på **[OK]**-knappen.
8. Sökandet börjar. Den kommer att visa antalet "DTV" / "Radio" och "Data" -stationer som hittats under sökningen.
9. När sökningen är klar börjar TV-uppspelningen med det första programmet.

Antydan:

- Växla inställningen LCN-alternativ till Av. Annars kan kanallistan inte redigeras (sorteras).

I TV-menyn kan du göra olika inställningar för bild/ljud och kanalinställningar. För att öppna TV-menyn måste du vara i ingångskällan ATV / DVB-T / DVB-C eller DVB-S.

1. Tryck på f-knappen och välj en av följande ingångskällor:
 - ATV / DVB-T / DVB-C / DVB-S
2. Tryck nu på **[Meny]**-knappen för att öppna TV-menyn.
3. Följande inställningar är tillgängliga i TV-menyn.

I bildmenyn kan du justera och spara bildinställningarna så att de passar dina behov.

1. Tryck på **[Meny]**-knappen för att öppna TV-menyn.
2. Använd navigeringsknapparna **[Upp/Ner/Vänster/Höger]** för att välja menyalternativet "Bild".
3. Tryck på **[OK]**-knappen för att öppna bildmenyn.
4. Följande menyalternativ är tillgängliga i bildmenyn:

Bildläge	Följande förinställda bildlägen är tillgängliga i bildläge. <ul style="list-style-type: none"> • Levande/Standard/Film (fasta bildinställningar). • Användare (ljusstyrka, kontrast, färg och skärpa kan justeras).
Intelligens	Justera ljusstyrkan. Menyalternativet är endast tillgängligt i bildläget "Användare".
Kontrast	Justera kontrasten. Menyalternativet är endast tillgängligt i bildläget "Användare".
Färg	Justera färgmättnaden. Menyalternativet är endast tillgängligt i bildläget "Användare".
Skärpa	Justera bildens skärpa. Menyalternativet är endast tillgängligt i bildläget "Användare".
Bildförhållande	Justera bildförhållandet baserat på bildinnehållet. <ul style="list-style-type: none"> • 16:9 / Zooma 1 / Zooma 2 / 4:3
HDMI-läge	Ställ in HDMI-läget. <ul style="list-style-type: none"> • Videoläge: Rekommenderas för videouppspelning • PC-läge: När en dator är ansluten
Färgtemperatur	Ställ in färgtemperaturen. <ul style="list-style-type: none"> • Kallt: Bilden är inställd på att bli blåaktig • Normal: Bilden är inställd på neutral • Varm: Bilden är rödaktig
Reducering av buller	Justera intensiteten på brusreduceringen. <ul style="list-style-type: none"> • Av: Brusreducering är inaktiverad • Låg: Minsta brusreduceringsinställning • Medium: Inställning för medelhög brusreducering • Hög: Högsta inställning för brusreducering • Auto: Automatisk justering av brusreducering

I ljudmenyn kan du justera och spara ljudinställningarna så att de passar dina behov.

1. Tryck på **[Meny]**-knappen för att öppna TV-menyn.
2. Använd navigeringsknapparna **[Upp/Ner/Vänster/Höger]** för att välja menyalternativet "Ljud".
3. Tryck på **[OK]**-knappen för att öppna ljudmenyn.
4. Följande menyalternativ är tillgängliga i ljudmenyn:

Ljudläge	Följande förinställda ljudlägen är tillgängliga i ljudläge. <ul style="list-style-type: none"> • Standard / Sport / Film / Musik (fasta ljudinställningar). • Användare (Equalizern kan justeras manuellt).
Equalizer	Anpassa equalizern så att den passar dina behov. Equalizern är endast tillgänglig i användarljudläge.
Balans	Ändrar balansen mellan vänster och höger högtalare. <ul style="list-style-type: none"> • 0: Neutral inställning • - 1 till -50: Flyttar ljudet till den vänstra högtalaren tills den högra högtalaren är helt inaktiverad vid -50. • 1 till 50: Flyttar ljudet till den högra högtalaren tills den vänstra högtalaren inaktiveras helt vid 50.
Automatisk volym	Om inställningen är inställd på "På" reglerar TV:n automatiskt olika volymutgångar till samma nivå. <ul style="list-style-type: none"> • På / Av
Omgiva	Om inställningen är inställd på "På" matar enheten automatiskt ut ett virtuellt surroundljud. <ul style="list-style-type: none"> • På / Av
SPDIF-läge	Ställer in utmatningsformatet för den digitala ljudutgången [COAXIAL OUT] och Bluetooth. <ul style="list-style-type: none"> • Av / PCM / RAW / Auto
Endast ljud	Avaktiverar bilden för att spara ström, t.ex. när du lyssnar på en radiostation utan bildinnehåll. <ul style="list-style-type: none"> • På / Av <p>Notera: Bilden kommer att stängas av. Ljudet fortsätter att köras. Bilden kan återaktiveras med alla knappar utom [Volym (+/-)] och [Mute]-knappen.</p>

I programmenyn kan du justera och spara programinställningarna efter dina behov.

1. Tryck på [Input]-knappen och välj mellan:
 - **DVB-S**
 - **DVB-C**
 - **DVB-T**
2. Tryck på [**Meny**]-knappen för att öppna TV-menyn.
3. Använd navigeringsknapparna [**Upp/Ner/Vänster/Höger**] för att välja menyalternativet "Kanal".
4. Tryck på [**OK**]-knappen för att öppna programmenyn.
5. Följande menyalternativ är tillgängliga i menyn Program:

DVB-S	
Automatisk sökning	<p>Startar den automatiska kanalsökningen. Välj land: Välj land enligt platsen. Skanningsläge: Välj skanningsläge.</p> <ul style="list-style-type: none"> • Importera kanallista (rekommenderas) • Standard / Nätverk / Blind skanning / Snabb skanning <p>Operator: Är endast tillgängligt för funktionen Snabb sökning. Välj leverantör. Satellit: Välj satelliten. För Tyskland Astra 1KR/1L/1M/1N (Astra 19.2°E). Kanaltyp: Välj kanaltyp.</p> <ul style="list-style-type: none"> • Alla / Krypterat / Gratis <p>Tjänstetyp: Välj typ av tjänst</p> <ul style="list-style-type: none"> • Alla / DTV / Radio <p>LCN-alternativ: Ställ in LCN-alternativet på "På" eller "Av". Om LCN är inställt på "På" avaktiveras den gula knappen i menyn Redigera kanal. Vi rekommenderar att du ställer in alternativet på "Av". Bekräfta: Startar sökningen.</p>
Manuell sökning i DVB-S	<p>Starta den manuella kanalsökningen. Kanalerna läggs automatiskt till i kanallistan. Satellit: Välj satelliten. Transponder: Välj transpondern. Kanaltyp: Välj kanaltyp.</p> <ul style="list-style-type: none"> • Alla / Krypterat / Gratis <p>Tjänstetyp: Välj typ av tjänst</p> <ul style="list-style-type: none"> • Alla / DTV / Radio <p>Bekräfta: Startar sökningen. Signalkvalitet: Visar signalkvaliteten. Signalstyrka: Indikerar signalstyrka.</p>

<p style="text-align: center;">Satellitinställningar</p>	<p>Satellit & Transponder Hantera: Hantera transpondrarna eller satelliterna och ställ in LNB-inställningarna. EPG-knapp: Växla mellan satellit- och transponderlistan. Röd knapp: Ta bort en vald transponder eller satellit. Grön knapp: Redigera en vald transponder eller satellit. Gul knapp: Lägg till en ny transponder eller satellit. Blå knapp: Starta sökningen på en vald transponder eller satellit. Den befintliga kanallistan tas bort.</p> <p>LNB-inställningar: Antydan:</p> <ul style="list-style-type: none"> • Normalt behöver ingen justering göras i LNB-inställningen. Inställningen rekommenderas endast för erfarna användare. • Välj önskad satellit och tryck på navigeringsknappen [Vänster] för att gå in i LNB-inställningen. <p>LNB-typ: Ställ in inställningen baserat på din LNB. LNB Voltage: Justera LNB voltage för horisontell/vertikal växling.</p> <ul style="list-style-type: none"> • 13V/18V (standard)/Av <p>22Khz: Styrsignal för låg/hög omkoppling.</p> <ul style="list-style-type: none"> • Auto (standard) / På / Av <p>Unicable-inställning: Ställ in Unicable-inställningen enligt ditt Unicable-satellitssystem.</p> <ul style="list-style-type: none"> • IF-frekvens: Tryck på [OK]-knappen för att öppna frekvensvalet. Tryck på [OK]-knappen igen för att redigera frekvensen. Välj IF (ID) som motsvarar din LNB eller multiswitch och ange frekvensen. <p>Satellitposition: Välj Satellitposition: SatA, SatB. Burst: Ställ in toneburst på "On" eller "Off" beroende på ditt satellitsystem. DISEqC 1.0: Endast aktiv när DISEqC 1.1 är avstängd. Ställ in inställningen baserat på din multiswitchkonfiguration. DISEqC 1.1: Endast aktiv när DISEqC 1.0 är avstängd. Justera inställningen baserat på din LNB/multiswitch-konfiguration.</p>
<p style="text-align: center;">Redigera kanal</p>	<p>Redigera kanallistan. Röd knapp: Ta bort en vald station. Gul knapp: Flytta en vald station till önskad position. Blå knapp: Hoppa över den valda kanalen när du växlar igenom. FAV-knapp: Markerar den valda stationen med ett hjärta. Tryck på knappen igen för att sluta favoritmarkera stationen. Tryck på [FAV]-knappen när menyn är stängd för att öppna favoritlistan.</p>

CI-information	Visar information om den isatta CI-modulen och kortet. Endast aktiv när en modul är ansluten. Modulen och kortet ingår inte i leveransen och måste köpas separat från den mottagande leverantören.
Information om signaler	Visar mottagningsinformation för den valda avsändaren. Endast aktiv när en station har hittats.
Importera DVB-S-kanallista (USB)	Importera din satellitlista som är lagrad på USB.
Exportera DVB-S-kanallista (USB)	Exportera din konfigurerade satellitlista som en säkerhetskopia till USB.

DVB-T

Automatisk sökning	<p>Startar den automatiska kanalsökningen. Kanalerna läggs automatiskt till i kanallistan.</p> <p>Välj land: Välj land enligt platsen.</p> <p>Söktyp: Välj söktyp.</p> <ul style="list-style-type: none"> • ATV/DTV/DTV (rekommenderas) <p>LCN-alternativ: Ställ in LCN-alternativet på "På" eller "Av". Det rekommenderas att ställa in inställningen på "Av", annars kommer den gula knappen i menyn "Redigera kanal" att inaktiveras.</p> <p>Sök: Startar sökningen.</p> <p>Antydan:</p> <ul style="list-style-type: none"> • Observera att innan du skannar, byt "5V Antenna Voltage" alternativ "På" eller "Av" beroende på vilken antenn som används.
DVB-T manuell sökning	<p>Starta den manuella kanalsökningen. Kanalerna läggs automatiskt till i kanallistan.</p> <p>Frekvens: Visar sändarens frekvens.</p> <p>Aktuellt program: Välj programmet. Samtidigt justeras frekvensen.</p> <p>Bekräfta: Startar sökningen.</p> <p>Signalkvalitet: Visar signalkvaliteten.</p> <p>Signalstyrka: Visar signalstyrkan.</p>

Redigera kanal	Redigera kanallistan. Röd knapp: Ta bort en vald station. Gul knapp: Flytta en vald station till önskad position. Blå knapp: Hoppas över den valda kanalen när du växlar igenom. FAV-knapp: Markerar den valda stationen med ett hjärta. Tryck på knappen igen för att sluta favoritmarkera stationen. Tryck på [FAV] -knappen när menyn är stängd för att öppna favoritlistan.
CI-information	Visar information om den isatta CI-modulen och kortet. Endast aktiv när en modul är ansluten. Modulen och kortet ingår inte i leveransen och måste köpas separat från den mottagande leverantören.
Information om signaler	Visar mottagningsinformation för den valda avsändaren. Endast aktiv när en station har hittats.
5V antenn voltage	Ställ in 5V matningsvolymtage för externa antenner på porten [DVB-T2/C] "On" eller "Off". <ul style="list-style-type: none"> • Passiv antenn = Av • Aktiva antenner = På • Aktiva antenner med egen strömförsörjning = Av

DVB-C

Automatisk sökning	Startar den automatiska kanalsökningen. Kanalerna läggs automatiskt till i kanallistan. Välj land: Välj land enligt platsen. Söktyp: Välj söktyp. <ul style="list-style-type: none"> • ATV+DTV / DTV Skanningsläge: Välj skanningsläge. <ul style="list-style-type: none"> • Fullständig skanning / Nätverk / Avancerad skanning Frekvens: Är endast tillgängligt för Nätverk och Avancerad sökning. <ul style="list-style-type: none"> • Auto / Manuellt val Nätverks-ID: Är endast tillgängligt för Nätverk och Avancerad sökning. <ul style="list-style-type: none"> • Auto / Manuellt val LCN-alternativ: Ställ in LCN-alternativet på "På" eller "Av". Det rekommenderas att ställa in inställningen på "Av", annars kommer den gula knappen i menyn "Redigera kanal" att inaktiveras. Sök: Startar sökningen.
---------------------------	---

DVB-C manuell sökning	<p>Starta den manuella kanalsökningen. Kanalerna läggs till i kanallistan.</p> <p>Frekvens: Ställ in frekvensen.</p> <p>Symbolhastighet: Är inställd på auto.</p> <p>Sök: Startar sökningen.</p> <p>Signalkvalitet: Visar signalkvaliteten.</p> <p>Signalstyrka: Visar signalstyrkan.</p>
Redigera kanal	<p>Redigera kanallistan.</p> <p>Röd knapp: Ta bort en vald station.</p> <p>Blå knapp: Ger dig mer tillgång till inställningar.</p> <ul style="list-style-type: none"> • Swap (grön): Välj två sändare med knappen [OK]. Kanalerna är märkta med A och B. Tryck nu på knappen [Green] så byts kanalerna. • Flytta (gul): Välj två sändare med knappen [OK]. Sändarna är märkta med A och B. Tryck nu på knappen [Yellow] för att flytta sändare A till sändare B. De bakre sändarna flyttas alla med en. <p>FAV-knapp: Markerar den valda stationen med ett hjärta. Tryck på knappen igen för att sluta favoritmarkera stationen. Tryck på [FAV]-knappen när menyn är stängd för att öppna favoritlistan.</p>
CI-information	<p>Visar information om den isatta CI-modulen och kortet. Endast aktiv när en modul är ansluten. Modulen och kortet ingår inte i leveransen och måste köpas separat från den mottagande leverantören.</p>
Information om signaler	<p>Visar mottagningsinformation för den valda avsändaren. Endast aktiv när en station har hittats.</p>
5V antenn voltage	<p>Ställ in 5V matningsvolymtage för externa antenner på porten [DVB-T2/C] "On" eller "Off".</p>

INSTÄLLNING

I funktionsmenyn kan du justera och spara olika allmänna inställningar för att passa dina behov.

1. Tryck på **[Meny]**-knappen för att öppna TV-menyn.
2. Använd navigeringsknapparna **[Upp/Ner/Vänster/Höger]** för att välja menyalternativet "Inställning".
3. Tryck på **[OK]**-knappen för att öppna "Inställning"-menyn.
4. Följande menyalternativ finns tillgängliga i menyn "Inställning":

Språk för text-TV	Välj språk för text-TV.
Språkinställning för undertexter	Välj ljudspråket för den valda TV-kanalen. Kan också väljas med hjälp av knappen [Nicam/A2] . Valet beror på vilket ljudspår som finns tillgängligt i TV-programmet.

<p>Språkinställning för undertexter</p>	<p>Välj undertexten för den valda TV-kanalen. Kan också väljas via [Sub.T]-knappen. Valet beror på vilka undertexter som finns tillgängliga från TV-programmet.</p>
<p>Lås</p>	<p>För mer information, se avsnittet "Låsning" i denna handbok.</p>
<p>HDMI-inställningar</p>	<p>Ställ in HDMI CEC-inställningarna. Alternativet gäller endast för enheter som är anslutna till HDMI1 ARC- och HDMI2-portarna. CEC: Aktiverar CEC-inställningen och driften av andra kompatibla enheter med TV:ns fjärrkontroll. Auto Standby: Stänger av den anslutna enheten när TV:n stängs av. Auto Power On: Slår på anslutna enheter när TV:n är påslagen. ARC: Överför ljudsignalen via "HDMI1 ARC"-kontakten till externt anslutna enheter (t.ex. soundbars). Enhetslista: Visar de enheter som är anslutna till HDMI1 och HDMI2.</p>
<p>PVR-lista</p>	<p>Hantera de sparade inspelningarna. Röd knapp: Raderar den valda inspelningen. Uppspelningsfönsterläge: Välj en inspelning och tryck på [OK]-knappen för att starta uppspelningen.</p>
<p>PVR-alternativ</p>	<p>Ställ in inställningarna för inspelningarna. Inspelningsmedia: Välj inspelningsmedia. Timeshift Size: Ställ in den maximala storleken på timeshift-filen. Formatera hårddisken: Förbered USB-lagringsenheten för inspelning. Observera att formatering av USB-lagringsmediet kommer att radera alla lagrade filer. Hastighetstest: Testa hastigheten på USB-lagringsenheten.</p>
<p>Butiksläge</p>	<p>Är avsedd för användning i utställningslokaler. Varning denna inställning ökar apparatens energiförbrukning.</p>
<p>Blå skärm</p>	<p>Ställ in bakgrundsbilden för signalkällorna när det inte finns någon signal.</p> <ul style="list-style-type: none"> • A: Blå bakgrund • Från: Svart bakgrund
<p>Hörselskadade (H.O.H)</p>	<p>Detta alternativ är avsett för personer med hörselnedsättning. Undertexten aktiveras automatiskt.</p>
<p>Nollställa</p>	<p>Detta menyalternativ återställer alla inställningar (bild/ljud) till leveransläget och enheten stängs av och startas om. Kanallistan och LNB-inställningarna återställs inte.</p>

I menyn "Tid" kan du justera och spara tidsinställningar så att de passar dina behov.

1. Tryck på **[Meny]**-knappen för att öppna TV-menyn.
2. Använd navigeringsknapparna **[Upp/Ner/Vänster/Höger]** för att välja menyalternativet "Tid".
3. Tryck på **[OK]**-knappen för att öppna menyn "Tid".
4. Följande menyalternativ är tillgängliga i menyn "Tid".

Systemlås	Visar datumet. Kan inte ställas in manuellt. Ställs in via TV-signalen.
Skydd av minderåriga	Visar tiden. Kan inte ställas in manuellt. Ställs in via TV-signalen.
OSD-tid	Ställ in den tid efter vilken menyn stängs när det inte finns någon åtgärd.
Timer för insomning	Ställ in en tid efter vilken du vill att enheten automatiskt ska gå in i standbyläge. Kan också ställas in via [Sleep] -knappen.
Automatisk standby	Ställ in den tid efter vilken du vill att enheten automatiskt ska gå in i standbyläge när den inte används (standard är 4 timmar).

I LOCK-menyn kan du justera och spara lås- och hotelllägesinställningar så att de passar dina behov.

1. Tryck på **[Meny]**-knappen för att öppna TV-menyn.
2. Använd navigeringsknapparna **[Upp/Ner/Vänster/Höger]** för att välja menyalternativet "Funktion".
3. Tryck på **[OK]**-knappen för att öppna "Funktion"-menyn.
4. Navigera till menyalternativet "Lås" och tryck på **[OK]**-knappen.
5. Es En lösenordsprompt visas. Ange standardlösenordet "0000". Tryck på knappen **[Avsluta]** för att pausa lösenordsprompten.
6. Följande menyalternativ är tillgängliga i "LOCK"-menyn:

System Lås	Ställ in systemlåset på "På" för att få tillgång till följande menyalternativ. <ul style="list-style-type: none"> • Barnlås / Kanallås / Lösenordsinställning
Föräldrarnas	Ställ in ett värde för föräldrakontroller. TV-innehåll som är skadligt för minderåriga skyddas med ett lösenord (endast om det stöds av TV-stationen).
Kanallås	Blockera enskilda TV-kanaler. Sändarna är säkrade med ett lösenord. En stängningsikon indikerar att sändaren är blockerad.
Ange lösenord	Här kan du ställa in ett nytt lösenord. Anteckna det nya lösenordet noga. Standardlösenordet är: 0000
Hotelläge	<p>Hotelläge: Olika inställningar för hotelläge kan göras här.</p> <ul style="list-style-type: none"> • Hotelläge: Ställ in hotelläget på "På" eller "Av". • Knapplås: Ställ in låset för närhetskontrollen på enheten "På" eller "Av". • Skanningslås: Ställ in söklåset på På eller Av. Om söklåset är inställt på "På" är menyalternativet "Automatisk sökning" låst. • OSD-funktionslås: Lås åtkomst till menyalternativen: Bild, Ljud, Kanal och Tid. • Lås källa: Ställ in menyalternativet Blockkälla "På" eller "Av" för att blockera önskade ingångskällor. Den aktuella ingångskällan kan inte blockeras. • Standardkälla: Välj en ingångskälla att starta enheten från. • Kanaltyp: Välj kanaltyp. Aktiv endast om ATV, DVB-T, DVB-C eller DVB-S är vald som standardkälla och kanaler finns i kanallistan. • Standardkanal: Välj den station som enheten ska starta med. Aktiv endast om ATV, DVB-T, DVB-C eller DVB-S är vald som standardkälla och kanaler finns i kanallistan. • Maximal volym: Ställ in den maximala volymnivå som användaren kan ställa in. • Standardvolym: Ställ in den volym som du vill att enheten ska starta med. • Importera: Importera de exporterade hotellägesinställningarna och kanallistan. • Exportera: Exportera de inställda hotellägesinställningarna och kanallistan. • Språk: Ställ in standardspråket för menyn. • Bildförhållande: Ställ in standardbildförhållandet. • Återställ: Återställer hotelläget till standardinställningen.

1. Tryck på **[EPG]**-knappen för att öppna eller stänga EPG-menyn.
2. Du kan använda följande knappar för att använda EPG-menyn.

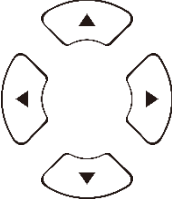
	EPG Öppna/Stäng menyn.
	Navigera i menyn.
Röd knapp	Programmera en USB-inspelning.
Gul knapp	Visar de inställda inspelningstimerna.
Blå knapp	Ställ in en påminnelse för en försändelse.

PROGRAM USB-INSPELNING

1. Sätt i ett tomt USB-minne eller en tom hårddisk (max. 1 TB) i USB-uttaget på enheten. Observera att USB-masslagringsenheten måste vara formaterad FAT32.
2. Tryck på **[Meny]**-knappen och navigera till "Inställning".
3. Tryck på **[OK]**-knappen och välj menyalternativet "PVR-alternativ".
4. Tryck på **[OK]**-knappen för att öppna menyn.
5. Under menypunkten "Inspelningsmedium" väljer du det USB-minne där inspelningarna ska sparas.
6. Gå sedan till "Formatera hårddisk" och tryck på **[OK]**-knappen så att USB-minnet förs in i rätt format.

Uppmärksamhet:

 - Formatering kommer att radera all data från USB-minnet.
7. Nu är USB-minnet förberett för inspelning.
8. Det finns två sätt att starta en inspelning.

Omedelbar inspelning:

- Tryck på **[REC]**-knappen på fjärrkontrollen och inspelningen börjar.
- Tryck på **[Stopp]**-knappen för att stoppa inspelningen.

EPG-inspelning

- Tryck på **[EPG]**-knappen och välj en station och ett program som du vill spela in. Tryck på knappen **[Röd]** för att programmera inspelningen.

I Smart TV-läge har du tillgång till olika internetbaserade innehåll och appar.

1. Tryck på [Smart]-knappen för att växla till Smart TV:ns hemsida.

2. I Smart TV-området finns det olika inställningar och kategorier:

Hemsidan	<p>Senaste filmer: Visar för närvarande populära filmer.</p> <p>Funktioner: Följande funktioner är tillgängliga:</p> <ul style="list-style-type: none"> • Källa: Visar ingångskällorna. Kan även visas via [Input]-knappen. • Media: Öppnar Media-menyn för USB-uppspelning. Bild / Musik / Video • Historik: Visar de senast öppnade apparna. • Mina appar: Visar de installerade apparna. <p>Eshare: Ställ in din smartphone för att styra TV:n. Ladda ner appen "Eshare" på din Android- eller Apple-smartphone och skanna QR-koden på TV-skärmen för att ansluta enheterna. Observera att enheterna måste vara i samma nätverk.</p> <p>Diagram: Visar de mest populära apparna.</p> <p>Viktig: För att ladda ner apparna, använd "Appstore" i avsnittet "Diagram". Här hittar du appar som är optimerade för TV:n.</p>
Video	Visar olika filmbaserat innehåll.
Barn	Visar olika typer av barnbaserat innehåll.
Musik	Visar olika musikbaserade innehåll.
Sport	Visar olika sportbaserat innehåll.
Utbildning	Visar mångsidigt utbildningsbaserat innehåll.

I "Smart TV Settings Menu" kan du justera och spara olika enhetsrelaterade inställningar efter dina behov.

1. Använd navigeringsknapparna [**Upp/Ner/Vänster/Höger**] för att navigera till "kugghjulsikonen" i den översta raden på skärmen.
2. Tryck nu på [**OK**]-knappen för att öppna Smart TV-menyn.
3. Följande inställningar finns i menyn.

Allgemeine Einstellung	
Nätverk och Internet	<p>Wi-Fi: Aktivera "På" eller inaktivera "Av" Wi-Fi-funktionen. Tillgängliga nätverk: Visar tillgängliga Wi-Fi-nätverk. Andra alternativ:</p> <ul style="list-style-type: none"> • Lägg till ett nytt nätverk: Lägg till ett nytt nätverk manuellt. • Alltid tillgänglig identifiering: Ange om du vill att appar och Google-tjänster ska söka efter nätverk även när Wi-Fi är inaktiverat. <p>Ethernet Proxyinställningar: Ställ in proxyinställningarna manuellt. Rekommenderas endast för erfarna användare. IP-inställningar: Ställ in IP-inställningarna manuellt. Rekommenderas endast för erfarna användare.</p>
Konton och inloggning	Kontrollera dina konton eller logga in på appar.
Apps	I den här menyn kan du visa, hantera och ställa in behörigheter för alla installerade appar.
Apparat	<p>I den här menyn kan du göra allmänna inställningar för Android-operativsystemet. Info: I den här menyn hittar du specifik information om enheten och menyalternativet för att återställa enheten.</p> <ul style="list-style-type: none"> • Återställa: Återställ enheten till fabriksinställningarna. Alla inställningar kommer att raderas. Enheten startas om och är sedan i den första installationen. <p>Systemuppdatering: I den här menyn kan du ange om uppdateringar ska utföras automatiskt eller kontrollera om en uppdatering är tillgänglig. Datum och tid: Ställ in följande objekt:</p> <ul style="list-style-type: none"> • Automatiskt datum och tid: Ställ in om tiden ska uppdateras via "Nätverk" eller via "TV-information". Ställ in alternativet på "Av" för att ställa in tid och datum manuellt. • Ställ in tidszon: Ställ in tidszonen baserat på platsen.

<p>Apparat</p>	<ul style="list-style-type: none"> • 24-Stunden Format: Stellen Sie ein ob die Uhrzeit im 24 Stunden Format „Ein“ oder im 12 Stunden Format „Aus“ angezeigt werden soll. <p>Språk: Ställ in menyspråket. Tillgängliga är: engelska, tyska, spanska, franska, holländska, etc.</p> <p>Tangentbord: Här kan du ställa in olika inställningar för menytagentbordet som visas.</p> <p>Ljud: Ställ in systemtonerna på "På" eller "Av".</p> <p>Lagring: I den här menyn kan du se befintlig och tillgänglig lagring och hantera den (ta bort appar).</p> <p>Google: I den här menyn kan du ställa in Google Assistant.</p>
<p>Fjärrkontroll & tillbehör (Bluetooth)</p>	<p>I den här menyn kan du para ihop en extern Bluetooth-enhet (t.ex. Bluetooth-högtalare) med TV:n för att överföra TV-ljudet till en annan enhet.</p> <ol style="list-style-type: none"> 1. Så snart du öppnar menyn och enheten ännu inte är ansluten till en Bluetooth-enhet startar Bluetooth-sökningen automatiskt. 2. De Bluetooth-enheter som hittats visas. Välj önskad enhet och tryck på [OK]-knappen. <ul style="list-style-type: none"> • Om enheten är ansluten till en Bluetooth-enhet visas "Pairing Complete" under Bluetooth-enheten. • Klicka på den ihopparade enheten för att hantera den (ändra namn / koppla bort). 3. Följande alternativ är tillgängliga under menyalternativet "Lägg till tillbehör": <p>Lägg till tillbehör: Koppla ihop en extern ljudenhet trådlöst med TV-apparaten (t.ex. soundbar eller hörlurar).</p> <p>Bluetooth och enhetshögtalare: Ställ in om du vill att TV:n och Bluetooth-ljudet ska spelas upp samtidigt.</p> <ul style="list-style-type: none"> • På: TV- och Bluetooth-ljud matas ut. • Av: Bluetooth-ljud avges. TV-högtalarna är avstängda. <p>Lista över Bluetooth-enheter: Visar de parkopplade enheterna. Du kan också ta bort parkopplingen för de parkopplade enheterna.</p>

Gör så här för att spegla en smartphone till TV:n.

1. Tryck på **[Smart]**-knappen.
2. Navigera till "Funktioner" och välj "Mina appar" och tryck på F-knappen.
3. Välj följande appar för att spegla din smartphone till TV:n.

IMirror	<p>IMirror är en app för att spegla Apples smartphones och surfplattor till din TV.</p> <ol style="list-style-type: none"> 1. Starta appen på din TV och starta "Airplay"-funktionen på din Apple smartphone/surfplatta. 2. Sök efter TV:n på din smartphone och välj den. 3. Enheterna ansluts sedan och smarttelefonens display visas på TV:n. <p>Antydning:</p> <ul style="list-style-type: none"> • Den mobila enheten måste vara i samma nätverk som TV:n.
Screen Mirroring	<p>Wi-Fi Display Sink är en app för att spegla Android-smarttelefoner och surfplattor till din TV.</p> <ol style="list-style-type: none"> 1. Starta appen på din TV och starta funktionen "Smart View" på din Android-smarttelefon/surfplatta. 2. Sök efter TV:n på din smartphone och välj den. 3. Enheterna ansluts sedan och smarttelefonens display visas på TV:n. <p>Antydning:</p> <ul style="list-style-type: none"> • Enheterna behöver inte vara i samma nätverk om Wi-Fi stöds direkt från din Android-enhet.

USB-utgång Voltage:	5V/500mA (ej lämplig för laddning av externa enheter)
USB-minne:	Max. 1TB
USB-hårddisk:	Max. 1TB
Formatering:	FAT/FAT32 och NTSF (NTSF ej för inspelning)

MEDIA	FORMAT	CODEC		Not
		VIDEO	LJUD	
FILM	avi	MJPEG	MP3, WMA, AAC, PCM	Max. Upplösning: 1280x720 Max. Bildhastighet: 60 fps Max. Datahastighet: 20 Mbps
		Xvid, MPEG-4, H-265, WMV9/VC-1		
	.mp4 MPEG	MPEG-2, MPEG-4, H265, Xvid, MJPEG	MP3, AAC, PCM	Max upplösning: 1920x1080 Max. Bildhastighet: 60 fps Max datahastighet: 150 Mbps
	.ts .trp	MPEG-1, MPEG-2, H.265, VC-1	MP1, MP2, MP3, AAC	
	.mpg .mpeg	MPEG-1, MPEG-2	MP1, MP2, MP3, AAC, PCM	
	.mov	MPEG-4, H.265, MJPEG	AAC, PCM	
	.dat	MPEG-1	MP2, MPEG	
	.vob	MPEG-2	MP1, MP2, MP3, PCM	
	.rm .rmvb	RV30, RV40	AAC, COOK	
Fotografi	jpg			Max. Upplösning: 13986x4000
	.jpeg			
	bmp			Max upplösning: 3648x2736 pixlar Djup: 8 / 24 / 32 bitar
	png			Max upplösning: 3648x2736
Musik	MP3	MP3		
	AAC	MPEG2 AAC (LC) MPEG4 AAC LC		
	WMA	WMAV7 / V8 / V9		

Med reservation för fel och tekniska ändringar.

Om skärmen misslyckas eller om prestandan sjunker kraftigt, kontrollera TV:n med hjälp av följande instruktioner: Kontrollera även anslutna enheter för att hitta källan till felet. Om skärmen fortfarande inte fungerar som förväntat kontaktar du kundsupport.

Ingen elektricitet

- Kontrollera om strömförsörjningen eller biladaptorn är ansluten till TV:n.
- Kontrollera om vippströmbrytaren är inställd på På.

Ingen bild eller ljud

- Kontrollera om strömförsörjningen eller biladaptorn är ansluten till TV:n.
- Kontrollera bild- och ljudinställningarna.
- Kontrollera att antennen / kabelsystemet / satellitantennen är korrekt ansluten.
- Växla till ett annat program.
- Kontrollera att de anslutna enheterna (t.ex. mottagare) är korrekt anslutna.

Dålig bildkvalitet

- Kontrollera att antenkabeln är korrekt ansluten.
- Styr den manuella TV-inställningen av TV-kanalen.
- Ändra bildinställningarna: ljusstyrka, färg, skärpa, kontrast och nyans. Se till att TV:n inte placeras nära andra elektriska apparater som kan orsaka radiofrekvensstörningar.

Ingen färg

- Justera färginställningarna.
- Kontrollera om det valda programmet sänds i färg.
- Se till att kanalen är korrekt inställd.

TV:n svarar inte på fjärrkontrollen

- Se till att det inte finns några hinder mellan fjärrkontrollen och TV:n.
- Se till att fjärrkontrollen är inom räckhåll.
- Se till att batterierna i fjärrkontrollen inte är tomma.

Inget internetinnehåll kommer att spelas upp

- Kontrollera i nätverksinställningarna om TV:n är ansluten till din router.
- Kontrollera inställningarna för din router.

Denna TV är avsedd för hushållsbruk och klassificeras som ofarlig när det gäller elektromagnetiska vågor. Därför kan du använda enheten på vilken plats som helst, inklusive bostadsområden.

Art.nr.	Mestic Television Smart android MTV-19	Mestic Television Smart android MTV-24	
Energieffektivitetsklass (standard SD)	E	E	
Strömförbrukning "På" (standard SD)	13W	18W	
Strömförbrukning "Av" / Standby	<0,3W / <0,5W	<0,3W / <0,5W	
Strömförbrukning "nätverksanslutet standby"	<0,5W	<0,5W	
Typ av elektrisk display	ELED	ELED	
Bildförhållande	16:9	16:9	
Skärmupplösning (pixlar)	1920x1080	1920x1080	
Skärmens diagonal (cm/tum)	47cm / 18,5 tum	60cm / 23,8 tum	
Synlig skärmyta	9,4dm ²	15,6dm ²	
Uppdateringsfrekvens / svarstid	60Hz / 14ms	60Hz / 9,5ms	
Strömkälla	Inspänning	AC: 100-240V~50/60Hz	
	Utgående spänning	DC: 12V/3A	
Enhet för inspänning	DC: 12V/3A DC: 24V/1,5A	DC: 12V/3A DC: 24V/1,5A	
Genomsnittlig årsförbrukning (kWh/1000h)	13kWh/1000h	18kWh/1000h	
Kontrast	1200:1	3000:1	
Ljusstyrka (cd/m ²)	220cd/m ²	220cd/m ²	
Färger	16,7 Mio. Färger	16,7 Mio. Färger	
Betraktningvinkel	H: 178° / V: 178°	H: 178° / V: 178°	
TV-funktion	Kanaler	DVB-S/S2: 4000 / DVB-T: 500 / DVB-C: 500 / ATV: 200	
	Text-TV (ATV / DTV)	1000 / 1000	1000 / 1000
Anslutningar	Upptagen effekt DC12V/24V	1	1
	RJ45	1	1
	CVBS (UT)	1	1
	L/R (linje ut)	1	1
	HDMI	2	2
	TV 1 (DVB-S/S2)	1	1
	TV 2 (DVB-C/T2)	1	1
	COAXIAL (UT)	1	1
	CI+-KORTPLATS	1	1
	MINI AV (SE)	1	1
	HÖRLURAR (3,5 mm)	1	1
USB (5V / 500mA)	2	2	
TRÅDLÖS	802.11b/g/n: 2,4GHz / max. 17dBm		
Blåtand (B)	V.4.2 / 2,4GHz / max. 6dBm		
Smart TV-gränssnitt	Android Version 11.0		
OSD-språk	Tyska, engelska, etc.	Tyska, engelska, etc.	
Ljudutgång	2x 3W	2x 3W	
Vikt (utan stativ)	2,06 Kg	2,90 Kg	
Vikt komplett	2,80 Kg	3,50 Kg	
Strömförbrukning MAXIMAL	<36W	<36W	
Förhållande till maximal luminans i %	87,5%	65,4%	
Kvicksilverhalt i mg/bly	0mg / Nej	0mg / Nej	
VESA	100 x 100mm	100 x 100mm	
Mått utan stativ: (B/D/H) i mm	431 x 48 x 257	542 x 45 x 319	
Mått med stativ: (B/D/H) i mm	431 x 110 x 284	542 x 110 x 349	

Design och specifikationer kan ändras utan föregående meddelande.

Art.nr.	Mestic Television Smart android MTV-27	Mestic Television Smart android MTV-32
Energieffektivitetsklass (standard SD)	E	E
Strömförbrukning "På" (standard SD)	21W	25W
Strömförbrukning "Av" / Standby	<0,3W / <0,5W	<0,3W / <0,5W
Strömförbrukning "nätverksanslutet standby"	<0,5W	<0,5W
Typ av elektrisk display	ELED	ELED
Bildförhållande	16:9	16:9
Skärmupplösning (pixlar)	1920x1080	1920x1080
Skärmens diagonal (cm/tum)	69cm / 27 tum	80cm / 32 tum
Synlig skärmyta	20,1dm ²	27,8dm ²
Uppdateringsfrekvens / svarstid	60Hz / 8ms	60Hz / 9,5ms
Strömkälla	Inspänning	AC: 100-240V~50/60Hz
	Utgående spänning	DC: 12V/4A
Enhet för inspänning	DC: 12V/4A DC: 24V/2A	DC: 12V/5A DC: 24V/2,5A
Genomsnittlig årsförbrukning (kWh/1000h)	21kWh/1000h	25kWh/1000h
Kontrast	4000:1	3000:1
Ljusstyrka (cd/m ²)	220cd/m ²	220cd/m ²
Färger	16,7 Mio. Färger	16,7 Mio. Färger
Betraktningvinkel	H: 178° / V: 178°	H: 178° / V: 178°
TV-funktion	Kanaler	DVB-S/S2: 4000 / DVB-T: 500 / DVB-C: 500 / ATV: 200
	Text-TV (ATV / DTV)	1000 / 1000
Anslutningar	Upptagen effekt DC12V/24V	1
	RJ45	1
	CVBS (UT)	1
	L/R (linje ut)	1
	HDMI	2
	TV 1 (DVB-S/S2)	1
	TV 2 (DVB-C/T2)	1
	COAXIAL (UT)	1
	CI+-KORTPLATS	1
	MINI AV (SE)	1
	HÖRLURAR (3,5 mm)	1
USB (5V / 500mA)	2	
TRÅDLÖS	802.11b/g/n (2,4GHz), max. 17dBm	
Blåtand (B)	V.4.2 (2,4GHz), max. 6dBm	
Smart TV-gränssnitt	Android Version 11.0	
OSD-språk	Tyska, engelska, etc.	Tyska, engelska, etc.
Ljudutgång	2x 8W	2x 8W
Vikt (utan stativ)	3,50 Kg	5,50 Kg
Vikt komplett	4,90 Kg	6,30 Kg
Strömförbrukning MAXIMAL	<48W	<60W
Förhållande till maximal luminans i %	70,3%	65,6%
Kvicksilverhalt i mg/bly	0mg / Nej	0mg / Nej
VESA	100 x 100mm	100 x 100mm
Mått utan stativ: (B/D/H) i mm	617 x 45 x 362	723 x 45 x 420
Mått med stativ: (B/D/H) i mm	617 x 140 x 402	723 x 170 x 458

Design och specifikationer kan ändras utan föregående meddelande.

INFORMATION OM LAGRING OCH DRIFT

(SE)

Lagring och drift av luftfuktighet	< 80%
Lagring	-10°C till +60°C
Temperatur vid användning	0°C till 40°C

FÖRENKLAD EU-FÖRSÄKRAN OM ÖVERENSSTÄMMELSE

(SE)

Camping-profi GmbH förklarar härmed att radioutrustningen av typen Mestic Television Smart Android MTV-19, Mestic Television Smart Android MTV-24, Mestic Television Smart Android MTV-27 och Mestic Television Smart Android MTV-32 överensstämmer med direktiv 2014/53/EU.

Den fullständiga texten till EU-försäkran om överensstämmelse finns tillgänglig på följande internetadress.

www.mestic.de

Vi önskar dig mycket nöje med enheten.

Ditt Mestic-team



INSTRUKTIONER FÖR AVFALLSHANTERING

(SE)



Denna symbol på produkten eller i instruktionerna betyder att enheten, såväl som elektriska och elektroniska apparater och batterier, måste kasseras separat från ditt hushållsavfall vid slutet av dess livslängd. Det finns separata insamlingsystem för återvinning i EU. För mer information, kontakta den lokala myndigheten eller din återförsäljare.

INSTRUKTIONER FÖR BORTSKAFFANDE AV BATTERIER

(SE)

BATTERIER OCH UPPLADDNINGSBARA BATTERIER FÅR INTE SLÄNGAS I HUSHÅLLSAVFALLET!
ICKE-PROFESSIONELL KASSERING AV BATTERIER OCH UPPLADDNINGSBARA BATTERIER
ORSAKAR MILJÖFÖRORENINGAR / MILJÖSKADOR.

VARJE KONSUMENT ÄR ENLIGT LAG SKYLDIG ATT LÄMNA IN BATTERIER OCH UPPLADDNINGSBARA BATTERIER I SLUTET AV DERAS LIVSCYKEL TILL LÄMPLIGA INSAMLINGSCENTRALER SOM SIN KOMMUN/DISTRIKT ELLER ÅTERFÖRSÄLJARE. AVLÄMNING VID INSAMLINGSSTÄLLEN ÄR KOSTNADSFRI. GENOM ATT LÄMNA IN DEM TILL INSAMLINGSSTÄLLEN ÅTERVINNS BATTERIER OCH UPPLADDNINGSBARA BATTERIER OCH KASSERAS DÄRMED PÅ ETT MILJÖVÄNLIGT SÄTT.

GENOM ATT SLÄNGA DEM I HUSHÅLLSAVFALLET KASSERAS INTE BATTERIER OCH UPPLADDNINGSBARA BATTERIER PÅ ETT MILJÖVÄNLIGT SÄTT OCH KAN LEDA TILL MILJÖSKADOR.

BATTERIER OCH UPPLADDNINGSBARA BATTERIER MÅSTE TAS BORT FRÅN ENHETEN INNAN DE KASSERAS. VÄNLIGEN LÄMNA ENDAST IN IMENTLADEN SKICK!

***) MÄRKT MED:**

CD = kadmium,

HG = kvicksilver,

Pb = bly

HDMI-INFORMATION

(SE)

Termerna HDMI och HDMI High-Definition Multimedia Interface och HDMI-logotypen är varumärken eller registrerade varumärken som tillhör HDMI Licensing LLC i USA och andra länder.

ENERGIMÄRKNING

(SE)

Mestic Television Smart android MTV-19



Mestic Television Smart android MTV-24

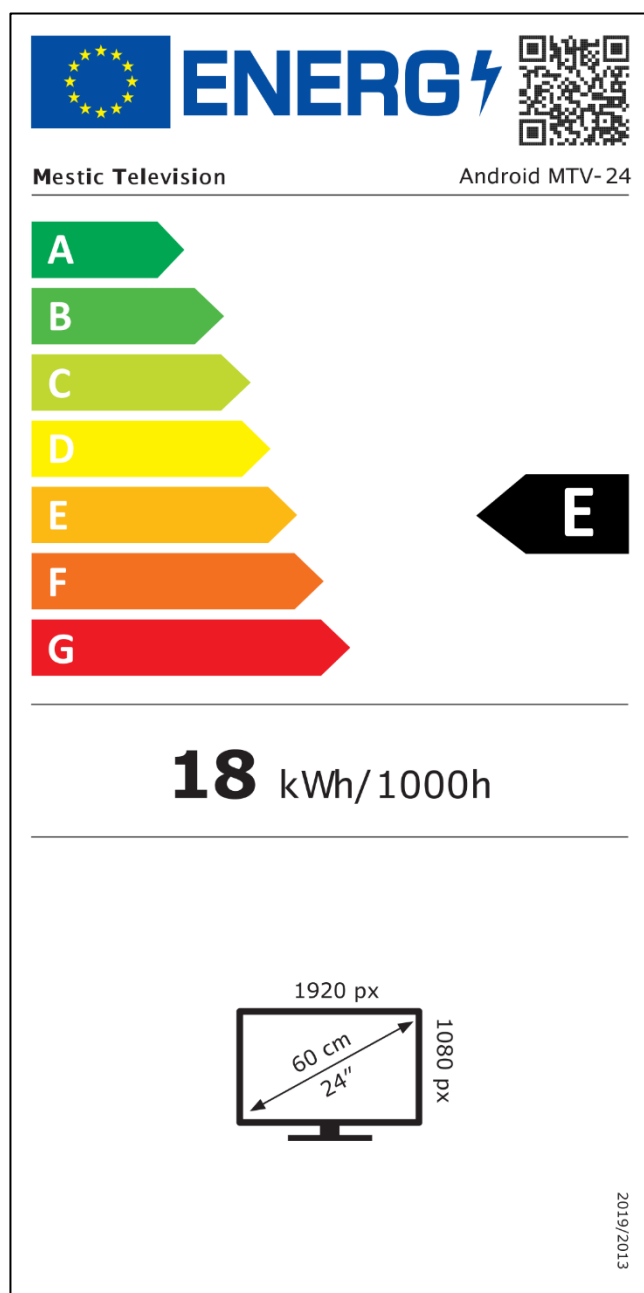
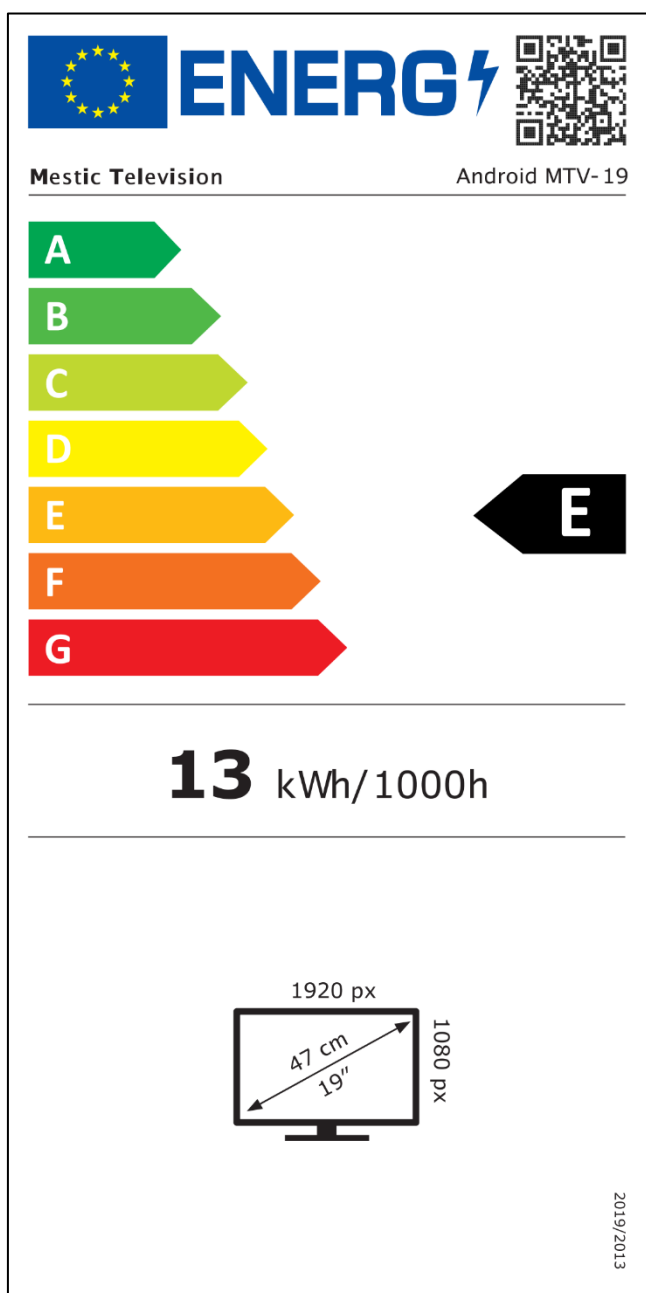

Mestic Television Smart android MTV-27



Mestic Television Smart android MTV-32



ENERG

Mestic Television Android MTV-27

A B C D E **E** F G

21 kWh/1000h

1920 px
69 cm
27"
1080 px

2019/2013

ENERG

Mestic Television Android MTV-32

A B C D E **E** F G

25 kWh/1000h

1920 px
80 cm
32"
1080 px

2019/2013



Kära kund,

Tack för att du valde en av våra produkter. Våra produkter genomgår en noggrann kvalitetskontroll under produktionen.

Om en av våra enheter ändå ger dig anledning till ett klagomål, eller om du har några frågor om en av våra enheter, vänligen ring vår kundsupport. Vi ger en garanti på 48 månader på TV- och satellitapparater.

Utänför garantin erbjuder vi dig en reparation mot en avgift enligt ett kostnadsförslag. Kontakta vår kundsupport innan du skickar in din ansökan.

Garantin avser material- och produktionsfel. Under garantin kommer din enhet att repareras eller bytas ut. Tyvärr är det inte möjligt för företaget CAMPING-PROFI GmbH att återbetala köpesumman. Undantagna från garantin är skador orsakade av felaktig användning, genom användning av tillbehör från tredje part, fall, damm, vattenskador och tecken på slitage (t.ex. repor, optiskt slitage etc.), av kunden eller yttre påverkan.

För att göra garantianspråk, skicka enheten med kompletta tillbehör, en kopia av fakturan och felbeskrivningen till adressen nedan. Tyvärr kan ingen garanti ges för enheter som inte åtföljs av inköpsbevis. Glöm inte att ange din fullständiga adress, ett telefonnummer / e-postadress vid eventuella frågor.

Frakt till oss sker på egen bekostnad. Paket som inte är fraktfria kan inte accepteras och returneras till avsändaren.

Packa enheten på ett säkert sätt för transport. CAMPING-PROFI GmbH tar inget ansvar för transportskador som uppstår på vägen till oss. När vi har mottagit din inlämning kommer vi att inspektera din enhet och returnera den till dig så snart som möjligt.

Kontakta vår kundtjänst eller din återförsäljare innan du skickar in din enhet, eftersom många problem också kan lösas via telefon.



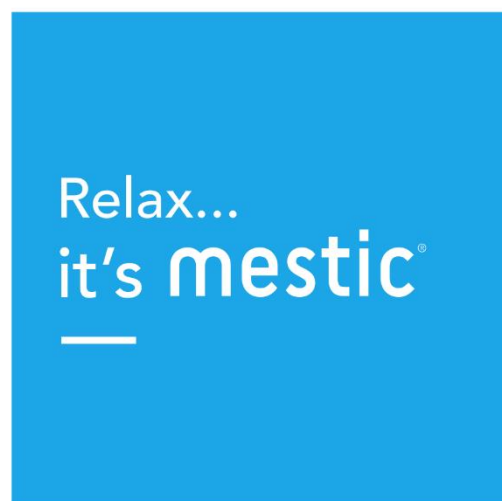
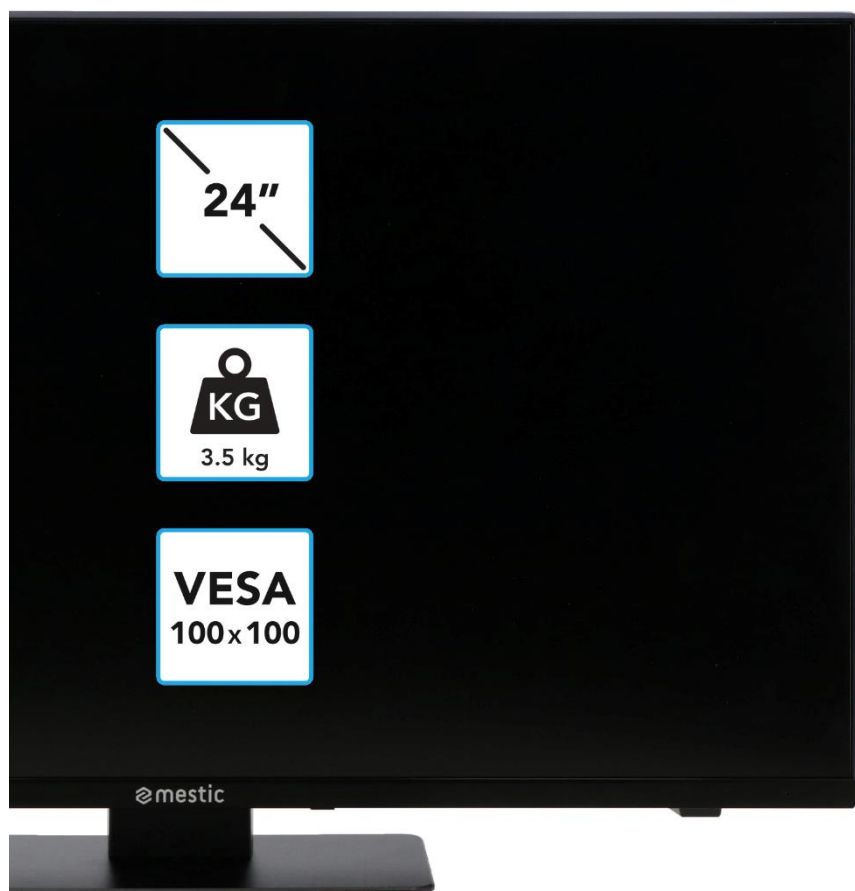

CAMPING-PROFI GmbH
Mühlweg 13-15
DE-92361 Bergau
www.camping-profi.de

info@camping-profi.de
Telefon: +49 9181 4086-0
Mån.-Fre.: 08:00 – 17:00



Betjeningsvejledning **DK** Bruksanvisning **SE** Bruksanvisning **NO**

SMART ADVENTURE

	Bruks- og vedlikeholdsinstruksjoner (service) i denne håndboken må følges for enhver pris. Bruk av enheten annerledes enn beskrevet i denne bruksanvisningen kan føre til helseskader, en defekt i enheten og utelukkelse av garantien.
	For å eliminere risikoen for elektrisk støt, må du ikke åpne enheten. Åpning av enheten vil føre til utelukkelse av garantien. Reparasjoner må kun utføres av et autorisert verksted og kvalifiserte personer. Innvendig er det ingen deler som kan repareres av brukeren selv.
DC-12V	Denne enheten er designet for DC 12V nettvoltage. Hvis du ikke bruker enheten på lenge, kobler du strømadapteren fra enheten.
	Enheden drives av en ekstern strømforsyning. For å unngå skade på enheten, bruk kun originalt tilbehør som samsvarer med instruksjonene i denne håndboken.
	Ikke utsett apparatet for vannsprut eller høy luftfuktighet, og ikke plasser gjenstander fylt med væske, for eksempel vaser, på apparatet.
	Plasser apparatet på en slik måte at det alltid sikres uforstyrret tilførsel av frisk luft. Ikke plasser apparatet på tepper eller i nærheten av gardiner, og ikke installer apparatet i bokhyller.
	Ikke utsett apparatet for direkte sollys eller varmekilder som varmeovner eller ovner, og ikke plasser åpen ild som stearinlys på apparatet.

VIKTIGE SIKKERHETSINSTRUKSJONER – LES NØYE FØR BRUK.

Følg sikkerhetsinstruksjonene på baksiden av TV-en.



Advarsel for å forhindre elektrisk støt. Ikke fjern noen av dekslene. Ingen deler i enheten som kan repareres av brukeren. Få enheten til service av kvalifiserte fagfolk.



Dette symbolet indikerer viktige bruks-/vedlikeholdsinstruksjoner fra denne enheten i bruksanvisningen.



Dette symbolet indikerer risikoen for elektrisk støt fra livstruende voltage i denne enheten.

Følg disse instruksjonene:

- Ikke bruk denne TV-en i nærheten av vann.
- Bruk en lett damp klut til rengjøring.
- Ikke dekk til noen av ventilene.
- Sett opp enheten i henhold til denne brukerhåndboken.
- Vær oppmerksom på at kabelen til strømforsyningen ikke må knuses eller bøyes, og unngå å føre strømkabelen over skarpe kanter.
- Tre bruk TV-en under tordenvær eller langvarig ikke-bruk av nettverket.



Hold enheten unna sprut og dryppende vann. Ingen gjenstander fylt med væske kan plasseres på enheten.

VINK:

- Ikke plasser åpne varmekilder (ovner, stearinlys osv.) i nærheten av eller på TV-en.

VIKTIGE SIKKERHETSINSTRUKSJONER

Denne enheten er i samsvar med alle gjeldende sikkerhetsforskrifter. Følgende sikkerhetstips er ment å beskytte brukeren mot uforsiktig bruk og de resulterende farene.

1. Denne enheten er produsert med største forsiktighet og har gjennomgått en streng sluttinspeksjon. Imidlertid, som med alle andre elektriske enheter, er det en mulighet for at det kan oppstå problemer. Koble fra apparatet umiddelbart i tilfelle røyk, intens varme eller andre unaturlige fenomener.
2. Støpselet eller apparatstøpselet brukes til å koble apparatet fra strømmettet og skal være lett tilgjengelig til enhver tid.
3. Koble kun enheten til strømkilder som oppfyller spesifikasjonene til enheten. Disse finner du på baksiden av enheten og brukerhåndboken.
4. Stikkontakten skal være nær apparatet og må være lett tilgjengelig.
5. Trekk strømledningen ut av stikkontakten. Trekk aldri i selve strømledningen, den kan bli skadet og forårsake kortslutning.
6. Når du bruker en grenuttak, må du ikke koble for mange enheter til grenuttaket for å unngå overbelastning.
7. Hold gnagere unna enheten for å unngå skade på kablene.
8. For å unngå skade, sørg for at strømledningen ikke kan nås eller trekkes ut av stikkontakten av små barn.
9. Ikke plasser enheten i nærheten av varmekilder. Dekselet og strømledningen kan bli skadet av påvirkning av varmen.
10. Skjermen er laget av plast, som kan flise av hvis den blir skadet. For å forhindre skader, samle forsiktig skarpkantede plastsplinter.
11. Når du setter opp enheten, sørg for at overflaten er fast og jevn.

- 12.** For å beskytte enheten mot lyn, koble enheten fra strømmettet og koble fra antennen.
Advarsel: Ikke berør RF-antennekontakten.
- 13.** Koble fra apparatet hvis du ikke skal bruke apparatet over lengre tid eller la det være uten tilsyn.
- 14.** Når du setter opp enheten, sørg for at det er tilstrekkelig ventilasjon. Plasser aldri apparatet i nærheten av varmekilder og ikke dekk til noen av ventilasjonsåpningene.
- 15.** Unngå direkte sollys på enheten. Hold en klaring på 5 cm (2") til området rundt når du plasserer på en hylle.
- 16.** Hold vann eller fuktighet borte fra enheten. Ikke bruk apparatet i vått eller damp miljøer som badet, et dampbad eller i nærheten av et svømmebasseng.
- 17.** Ikke bruk apparatet hvis det kan oppstå kondens.
- 18.** Enhver reparasjon må kun utføres av kvalifisert personell.
- 19.** Åpne aldri enheten. Reparasjoner som ikke er utført av kvalifisert personell kan være en mulig årsak til brann.
- 20.** Væsker som har kommet inn i enheten kan være en årsak til alvorlig skade. Slå AV enheten og koble den fra. Kontakt din forhandler eller kundeservice.
- 21.** Fjern aldri sikkerhetsdekslene. Det er verken brukbare eller vedlikeholdbare komponenter inne i enheten. Du vil miste garantikravet. Enheten kan kun repareres av produsentens service.
- 22.** Aldri slå eller rist skjermen fordi det kan skade de interne kretsene. Håndter fjernkontrollen med forsiktighet og ikke slipp den.
- 23.** Rengjør enheten med en myk klut. Bruk aldri løsemidler eller oljebaserte væsker. For gjenstridige flekker kan du bruke en fuktig klut med fortynnet vaskemiddel.
- 24.** Lær barna dine om hvordan de bruker Internett, og ikke la barna leke med enheten uten tilsyn. Camping Profi GmbH er ikke ansvarlig for Internett-innholdet som vises.
- 25.** Alle illustrasjoner i denne brukerhåndboken er for eksempel bare og samsvarer ikke nødvendigvis med den faktiske enheten.

Juster volumet på enheten til et minimum før du bruker hodetelefoner. Et for høyt volum kan føre til svekkelse/hørselsskade over lang tid. Derfor, for å beskytte hørselen din, bruk et behagelig middels volum.

BELIGGENHET

(NO)

Plasser TV-en på et stabilt og flatt underlag. Unngå plasser med direkte sollys. Mykt, indirekte lys anbefales for behagelig TV-nyttelse. For å unngå å skade enheten, plasser TV-en på en slik måte at ingen gjenstander kan svinge inn i enheten. Vær oppmerksom på at du ikke plasserer noen gjenstander foran fjernkontrollmottakeren til TV-apparatet. Dette kan føre til at enheten ikke lenger kan betjenes med fjernkontrollen.

LEVERINGSOMFANG

(NO)

- Smart TV
- Strømforsyning (vekselstrøm: 230V)
- Fjernkontroll inkl.
- Bruksanvisningen
- 12V bilkabel
- VESA-skruer

Vink:

- Ko Etter å ha mottatt enheten, sjekk tilbehøret for fullstendighet.

PAKKE UT OG SETTE OPP

(NO)

1. Fjern enheten og tilbehøret forsiktig fra esken og fjern alt emballasjemateriale fra enheten. Sjekk at tilbehøret er fullstendig.
2. Koble den medfølgende strømforsyningen eller biladapteren til DC IN 12/24V-inngangen på enheten og koble den andre siden av strømforsyningen eller biladapteren til riktig strømkilde.
3. Kontroller at vippebryteren er satt til "På" (I). Vippebryteren er plassert på bunnen av enheten.
4. Sett inn de to AAA-batteriene i fjernkontrollen. Vær oppmerksom på riktig polaritet.
5. Koble satellittsystemet, kabelsystemet eller DVB-antennen til tilkoblingene TV1 (satellitt) eller TV2 (DVB-C / DVB-T).
6. Koble alle andre eksterne enheter (f.eks. Blu-ray-spillere osv.) til de riktige tilkoblingene på TV-en.
7. Enheten er nå klargjort for bruk. Funksjonene er forklart på de neste sidene.

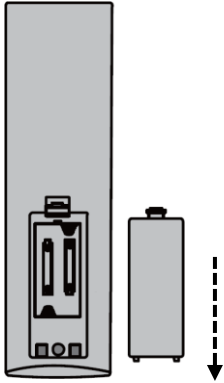
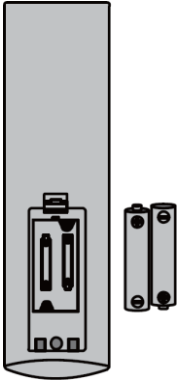
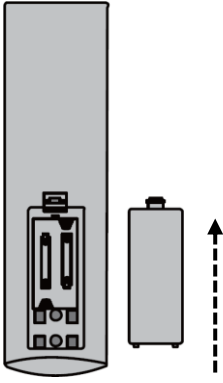
1. 
- Åpne batterirommet på baksiden av fjernkontrollen ved å skyve dekselet ned fra fjernkontrollen i pilens retning.
- Vink:**
- For avhending av de fjernede batteriene, følg instruksjonene for avhending i denne håndboken.
2. 
- Ta ut batteriene som allerede er satt inn og sett inn de nye batteriene i fjernkontrollen. Når du setter inn batteriene, må du være oppmerksom på polariteten (+/-) i batterirommet.
- Vink:**
- Bruk alltid batterier av samme type og produsent.
3. 
- Lukk batterirommet på baksiden av fjernkontrollen ved å skyve dekselet på fjernkontrollen i pilens retning.
- Vink:**
- Hvis enheten ikke er i bruk over en lengre periode, fjern batteriene fra fjernkontrollen for å unngå lekkasje og skade på fjernkontrollen.

PLEIE AV UTSTYRET

(NO)

For å vedlikeholde apparatet, ikke bruk væsker eller vaskemidler som inneholder alkohol eller tynnere til rengjøring. For skjermen anbefaler vi LCD-pleierengjøringsmidler. Spray aldri rengjøringsmiddelet direkte på skjermen, men først på en rengjøringsklut og rengjør deretter skjermen. Hvis enheten er støvete, tørk den av med en myk, ikke-slipende støvkost.

(Fot er valgfritt tilgjengelig)

Bilde 1

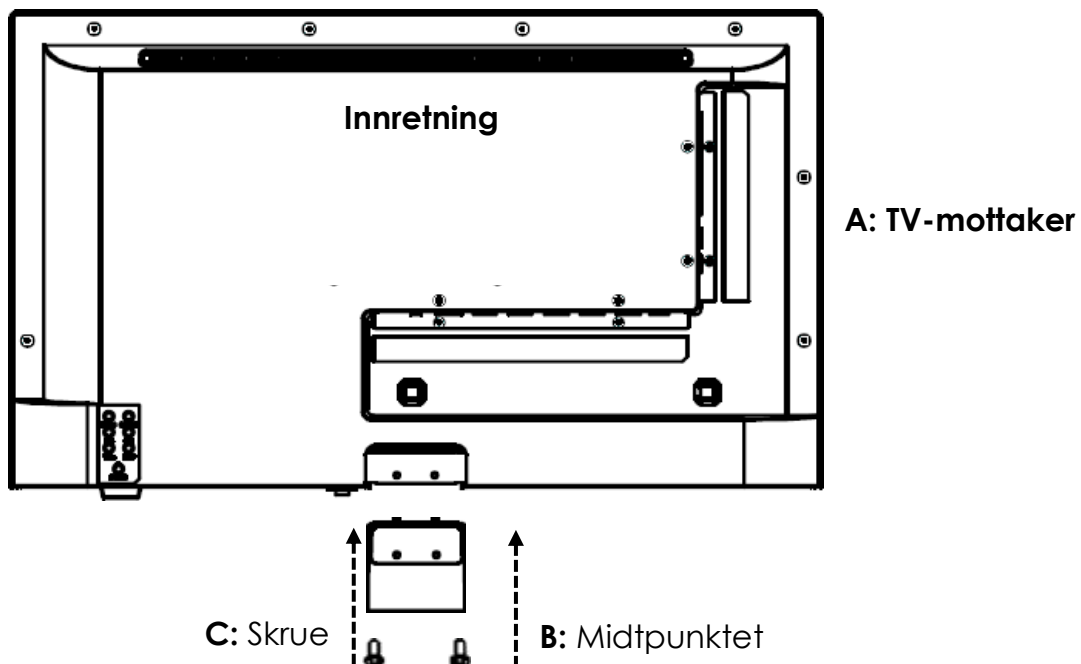

Bilde 2

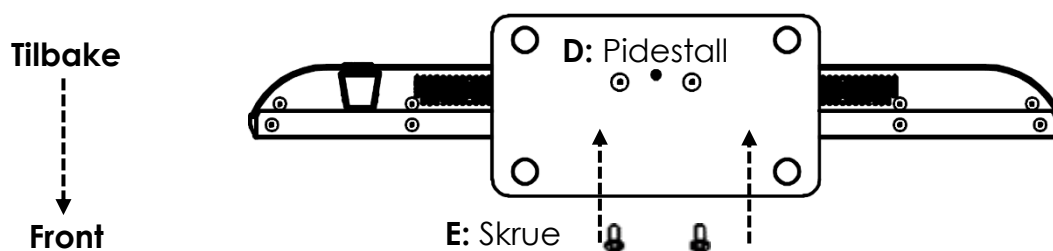

Vink:

- Ikke stram skruene for mye. Du kan skade knivene eller tråden.

Bilde 1:

1. Plasser TV-apparatet **(A)** med skjermen vendt nedover på en flat og lett polstret overflate.
2. Skru det midterste stykket **(B)** til TV-en med de medfølgende skruene **(C)** og en skrutrekker (ikke inkludert) som vist i figur 1.

Bilde 2:

3. Hold stativet **(D)** mot undersiden av midtstykket **(C)** og sørg for at det er riktig justert (se FIGUR 2)
4. Skru stativet **(D)** til TV-apparatet med skruene **(E)**.

Veggbrakett:

TV-en er utstyrt med monteringspunkter (M4) for veggfeste (veggfeste ikke inkludert). VESA-hullavstanden er 100x100 (Vesa100). Ikke bruk skruer som er for lange, da de kan skade komponenter inne i enheten.

Vink:

- Følg instruksjonene til veggbraketten under installasjonen og kontakt en profesjonell hvis du har spørsmål om montering av veggbraketten.

KONTROLLKNAPPER

Kontrollpanel på enheten

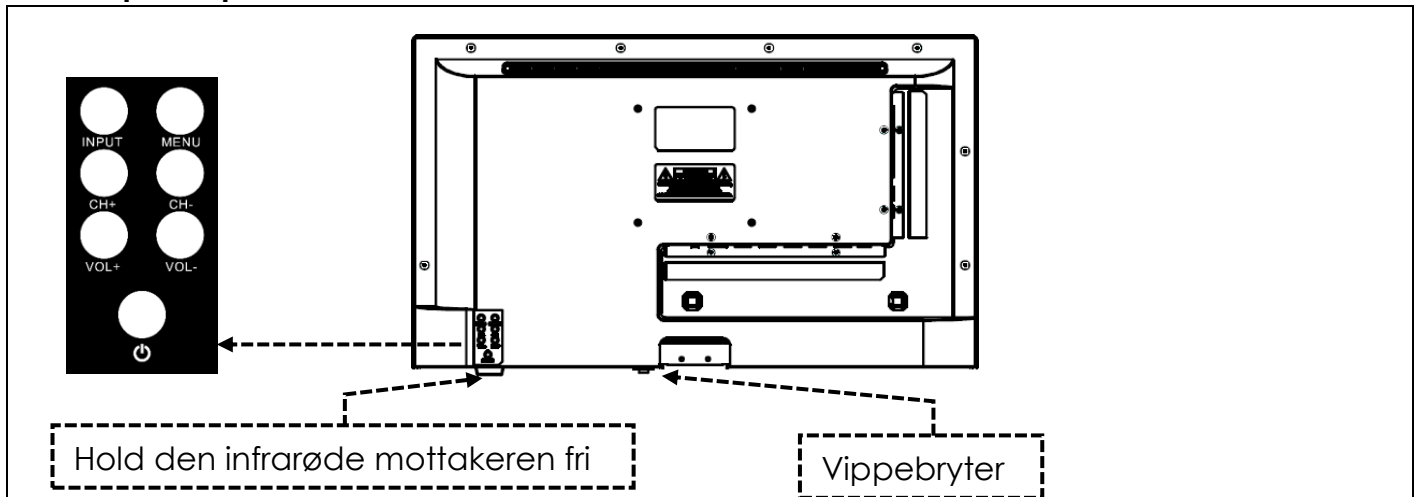

Hint:

- Merk at noen funksjoner kun kan utføres med fjernkontrollen.
- Hold fjernkontrollmottakeren fri.

VIPPEBRYTER	Vippebryteren er plassert på bunnen av enheten. Kontroller at vippebryteren er satt til "På" (I). Vippebryteren lar deg slå av strømmen til enheten helt (sett den til (O)).
INNSPILL (INPUT)	Inngangskilder Åpne menyen.
MENY (MENU)	Enhetsmeny: Åpne/lukk
CH+ / CH-	CH+: Neste program CH-: Forrige program
VOL+ / VOL-	VOL+: Høyere VOL-: Lys
⏻ / KRAFT (POWER)	Strøm: På/Av (standby)









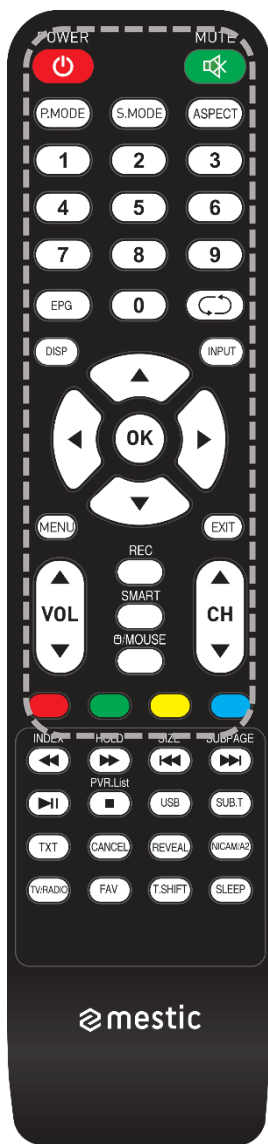







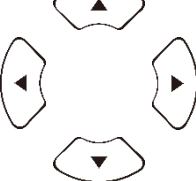

FORBINDELSER**(NO)**

POWER INPUT (DC IN: 12V / 24V)	Strømtilkobling for strømforsyningen eller 12V biladapteren.
RJ45	Tilkobling for LAN-kabelen.
CVBS OUT	Speiler bare TV-bildet (ingen lyd) fra Mini AV-inngangen.
L/R LINE OUT	RCA-lydutgang. For tilkobling av eksterne lydenheter.
HDMI 1 (ARC) HDMI 2	Tilkobling for en ekstern HDMI-enhet. f.eks. Blu Ray-spiller / lydplanke. HDMI 1 er ARC-kompatibel.
TV1 (DVB-S/S2) TV2 (DVB-C/T2HD)	TV1: Tilkobling av satellittantennen. TV2: Tilkobling av DVB-T-antennen eller kabelsystemet.
COAXIAL (OUT)	Digital lydutgang for eksterne lydenheter (f.eks. forsterkere eller lydplanker).
CI+SLOT	Spor for CI+-moduler for dekryptering av krypterte TV-programmer.
MINI AV IN	Tilkobling av eksterne AV-enheter via adapter (ikke inkludert), f.eks.
HØRETELEFONER (KOPFHÖRER)	3,5 mm hodetelefonkontakt. Når de brukes, er de interne høyttalerne dempet.
USB (5V 500mA)	2x USB-port for USB-pinner og harddisker (maks. 1 TB).









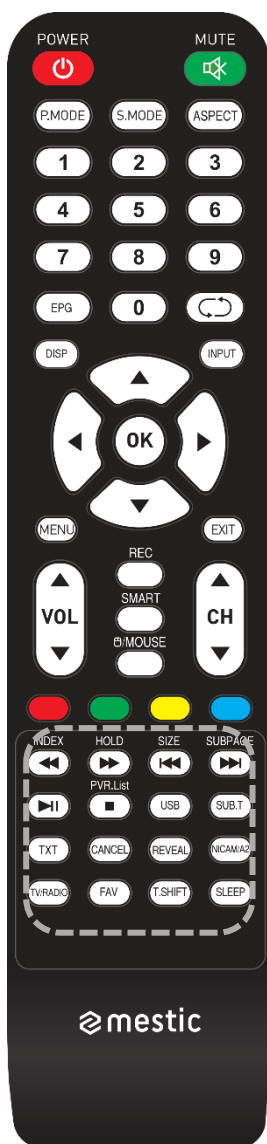











FJERNKONTROLL**(NO)**

Fjernkontrollen bruker infrarøde bølger (IR). Hold fjernkontrollen i retning av TV-en. Hvis fjernkontrollen er utenfor rekkevidde eller vinkel, kan det hende at fjernkontrollen ikke fungerer som den skal.



	Strømknapp: På/Av (standby)
	Mute-knapp: Demp lyd (på/av)
	P.Mode-knapp: Still inn bildemodus
	S.Mode-knapp: Still inn lydmodus
	Aspekt-knapp: Juster sideforhold
	Talltaster
	EPG-knapp: EPG åpne/lukk meny
	Siste knapp: Bytt mellom programmer
	DISP-knapp: Informasjonsvisning i TV-modus
	Input-knapp: Velg inngangskilde
	Opp/Ned/Venstre/Høyre-knapp: Menynavigasjonstaster
	OK-knapp: Bekreft valget
	Menyknapp: Åpne meny
	Avslutt-knapp: Lukk meny
	VOL-knapp: Volum opp / volum ned CH-knapp: Neste / forrige program
	REC-knapp: Start opptaket
	Smart-knapp: Bytt til Smart TV-modus
	Museknapp: Musemodus på/av
	Fargede taster: Hurtigtaster for innstillinger og tekst-TV



 	<p>Spol tilbake-knapp: Spol tilbake Indekstast: Tekst-TV-indeks side</p>
 	<p>Spol fremover-knapp: Spol fremover Hold-knapp: Tekst-TV-sidehold</p>
 	<p>Hopp (-)-knapp: Forrige spor Størrelsesknapp: Juster størrelsen på tekst-TV</p>
 	<p>Hopp over(+)-tast: Neste spor Undersideknapp: Veksle gjennom tekst-TV-hurtigvalglinjen</p>
	<p>Spill av/pause-knapp: Spill av/pause</p>
	<p>Stopp-knapp: Stopp avspilling</p>
	<p>USB-knapp: Enheten bytter til USB-modus</p>
	<p>UNDER. T-tast: Velg undertekster</p>
	<p>TXT-tast: Åpne/lukk tekst-TV</p>
	<p>Avbryt-knapp: Skjul tekst-TV</p>
	<p>Vis-knapp: Vis skjulte tekst-TV-tegn</p>
	<p>NICAM/A2-knapp: Velg lydspor</p>
	<p>TV/radioknapp: Bytt mellom TV/radiostasjonslisten</p>
	<p>FAV-knapp: Åpne favorittlisten</p>
	<p>T.Shift-tast: Start T.Shift</p>
	<p>Sleep-knapp: Still inn søvntid</p>

Denne TV-en er utstyrt med et CI+-spor og støtter følgende digitale standarder: DVB-T/T2HD, DVB-S/S2 og DVB-C

Felles grensesnitt / spor

CI (CI+)-sporet er utformet for å godta CAM-moduler (Conditional Access Modules) og smartkort for å få tilgang til betal-TV og andre tjenester. Kontakt betal-TV-leverandøren din for mer informasjon om moduler og abonnementer.

Vink:

- Conditional Access-moduler og smartkort selges separat.
- Slå av TV-en før du setter inn CI+-moduler i CI-sporet.
- Skyv deretter smartkortet inn i CI+-modulen.

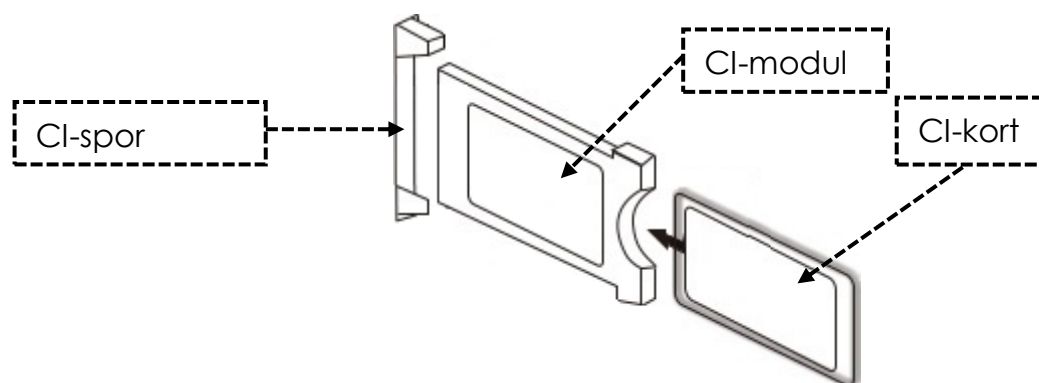

1. Slå på TV-en og sørg for at kilden er satt til Live TV.
2. Når CAM oppdages, vises følgende bokstaver på skjermen: "CI-modul er oppdaget". Vent noen sekunder til kortet aktiveres.
3. Velg nå ønsket betal-TV-program.
4. Detaljert informasjon om smartkortet som brukes, vises i konfigurasjonsmenyen under følgende meny punkt: Alle innstillinger > Generelt > Sender > CI-informasjon
5. Trykk på **[OK]**-knappen for å få frem CI-menyen. Se modulens håndbok for detaljer om innstillingene.
6. Når modulen er fjernet, vises følgende bokstaver på skjermen: "CI-modulen er fjernet".

English	Norsk
CI+ Slot	CI-spor
CAM	CI-modul
Smart Card	CI-kort

	Strømknapp: Enhet på/av (standby)
	Inngangsknapp: Inngangskildemeny åpne/lukke.
	Opp/Ned/Venstre/Høyre-knapp: Menynavigering
	Ok-knapp: Velg eller bekreft et menyelement. Åpne kanallisten.
	Menyknapp: Åpne eller lukk hovedmenyen.
	Avslutt-knapp: Menyelement tilbake.
	Smart-knapp: Bytt til Smart TV-modus
	VOL-knapp: Volum opp / volum ned CH-knapp: Neste / forrige program
	Mute-knapp: Demp lyd (på/av).

FØRSTE INSTALLASJON

Når enheten er koblet til og koblet til alle enhetene, følger du de neste trinnene for å utføre den første installasjonen av enheten.

1. Trykk på [vippebryteren] på maskinen slik at den er satt til "På (I)".
2. Trykk på [**Power**]-knappen for å slå på enheten.
3. En meny for å sette opp Smart TV-en vises på skjermen.
4. Trykk på [**OK**]-knappen for å gå til neste menyelement.
5. Språk: Still inn ønsket menyspråk. "Tysk" er standardspråket. Trykk på [**OK**]-knappen for å fortsette med det tyske menyspråket. Trykk på navigasjonsknappen [**Høy**] for å justere menyspråket. Bruk deretter navigasjonsknappen [**Opp/Ned**] for å velge ønsket menyspråk. Trykk på [**OK**]-knappen for å bekrefte valget. Trykk på [**OK**]-knappen igjen for å gå til neste menyelement.

6. **Land:** I dette menyelementet velger du plasseringen av enheten. "Tyskland" er standardlandet. Trykk på **[OK]**-knappen for å fortsette med Tyskland som land. Trykk på **[Opp]**-navigasjonsknappen for å justere landet. Bruk deretter navigasjonsknappene **[Opp/Ned/Venstre/Høyre]** for å velge ønsket land. Trykk på **[OK]**-knappen for å bekrefte valget. Trykk på **[OK]**-knappen igjen for å gå til neste menyelement. Trykk på **[OK]**-knappen for å bekrefte valget. Trykk på **[OK]**-knappen igjen for å gå til neste menyelement.
7. **Nettverksinnstillinger:** Du kan justere innstillingene for Wi-Fi (trådløst) eller LAN (kablet) avhengig av tilkoblingen din for å koble enheten til Internett. Hvis du vil koble enheten til den interne enheten på et senere tidspunkt eller ikke i det hele tatt, kan du ganske enkelt trykke på **[OK]**-knappen for å hoppe over prosessen.
8. Du kan bruke følgende knapper for å gjøre menyinnstillingene.
 - Trykk på navigasjonstasten **[Opp]** for å komme til valget.
 - Bruk navigasjonstastene **[Opp/Ned/Venstre/Høyre]** for å navigere i menyen.

LAN-tilkobling: Koble LAN-kabelen fra ruterens til "RJ45"-kontakten på TV-en. Nettverksinnstillingene gjøres automatisk (tilkoblingsstatus: Tilkoblet, her vises IP-adressen). Naviger til menyelementet **(Neste)** og trykk på **[OK]**-knappen for å gå til neste menyelement.

Wi-Fi-tilkobling: Naviger til Wi-Fi-ikonet for å koble enheten trådløst til Internett. Følgende innstillinger kan gjøres.

- **Wi-Fi:** I denne menyen kan du slå Wi-Fi-funksjonen på/av.
- **IP:** Det er her IP-adressen vises når enheten er koblet til et nettverk.
- **Wi-Fi-liste:** Her vises de funnet Wi-Fi-nettverkene.

Stille inn Wi-Fi

- 1) Velg ditt trådløse nettverk i Wi-Fi-listen og trykk på **[OK]**-knappen.
- 2) Menyelementet "Passord" velges automatisk.
- 3) Trykk på **[OK]**-tasten for å åpne passordtastaturet.
- 4) Skriv inn Wi-Fi-passordet ditt. Bruk navigasjonstastene **[Opp/Ned/Venstre/Høyre]** for å velge bokstaver/tall/tegn. Trykk på **[OK]**-knappen for å bekrefte oppføringen. Når du har tastet inn passordet, navigerer du til ►-ikonet nederst til høyre på tastaturet og trykker på **[OK]**-tasten. Naviger deretter til (-symbolet og trykk på **[OK]**-knappen.
- 5) Etter at du har skrevet inn passordet, er enheten koblet til nettverket.
- 6) Trykk nå på **[OK]**-knappen for å bekrefte nettverksinnstillingene og for å gå til neste menyelement.

FØRSTE INSTALLASJON

(NO)

9. Velg menypunktet Done (Ferdig), og trykk på **[OK]**-knappen for å fullføre den første installasjonen.
10. Apparatet er nå i TV-modus (DVB-S), og den første installasjonen er fullført.
11. Trykk på **[Input]**-knappen for å velge riktig kilde.
12. Hvis du har valgt DVB-T, DVB-C eller DVB-S, må du starte et søk for å motta TV-programmene.
 - **Meny > Kanal > Automatisk søk:** Gjør de ønskede innstillingene, og start det automatiske søket med menypunktet (Søk) (du finner mer informasjon i instruksjonene under Automatisk søk).
13. Hvis du vil bruke Smart TV-området, trykker du på **[Smart]**-knappen.
14. En dialogboks (tv-launcher-ru-toptech) vises. Bekreft dette ved å navigere til «Tillat» og trykke på **[OK]**-knappen.
15. Bekreft deretter vilkårene for bruk, personverninnstillinger og reklame.
16. Den første installasjonen er nå fullført. Bruk **[Input]**-knappen for å velge den aktuelle kilden og starte det tilhørende søket for å motta TV-programmer. Du finner mer informasjon i instruksjonene under «Start kanalsøk».

INPUT-KILDER

(NO)

1. Trykk på **[Input]**-knappen for å åpne "Input Sources Menu".
2. Bruk **[Venstre/Høyre]**-navigasjonsknappene for å velge de forskjellige inngangskildene.
3. Trykk på **[OK]**-knappen for å bekrefte valget.
4. Følgende tilkoblinger er tilgjengelige.

ATV	Velg dette menypunktet hvis du har koblet et analogt kabelsystem eller en DVB-T-antenne til "TV:2 (DVB-T2/C)"-tilkoblingen.
DVB-T (T2HD)	Velg dette menypunktet hvis du har koblet en digital DVB-T-antenne til "TV:2 (DVB-T2/C)"-tilkoblingen.
DVB-C	Velg dette menypunktet hvis du har koblet et digitalt DVB-C-kabelsystem til "TV:2 (DVB-T2/C)"-tilkoblingen.
DVB-S (S2)	Velg dette menyelementet hvis du har koblet en digital DVB-S-antenne til "TV:2 (DVB-T2/C)"-tilkoblingen.
AV	Velg dette menypunktet hvis du har koblet en ekstern enhet (f.eks. videoopptaker) til "AV OUT"-tilkoblingen. (Mini AV-adapter er ikke inkludert).
HDMI 1 (ARC)	Velg dette menyelementet hvis du har koblet en ekstern HDMI-enhet (f.eks. Blu Ray-spiller) til "HDMI1 ARC"-porten.
HDMI 2	Velg dette menyelementet hvis du har en ekstern HDMI-enhet (f.eks. Blu Ray-spiller) koblet til "HDMI2"-porten.

1. Trykk på **[Input]**-knappen på fjernkontrollen.
2. Velg riktig type kvittering og bekreft med **[OK]**-knappen.
 - **DVB-T**
 - **DVB-C**
 - **DVB-S**
3. Trykk nå på **[Meny]**-knappen og velg "Kanal"-menyelementet og trykk på **[OK]**-knappen for å gå inn i menyen.
4. Naviger til menypunktet "Automatisk søk" og trykk på **[OK]**-knappen.
5. Velg innstillingene basert på TV-tilkoblingen din.
6. Følgende innstillinger anbefales.

Satellittsystem (DVB-S):

- Skannemodus (Last inn kanalliste)

DVB-T-antenne (DVB-T):

- 5V antennespenning (på)
- Søketype (DTV)
- LCN-alternativ (av)

Kabelsystem (DVB-C):

- Søketype (DTV)
- LCN-alternativ (av)

7. Naviger til «Søk», og trykk på **[OK]**-knappen.
 8. Søket starter. Antall «DTV»/«Radio»- og «Data»-kanaler som ble funnet under søket, vises.
 9. Når søket er fullført, starter TV-avspillingen med det første programmet.
- Vink:**
- Sett innstillingen LCN-alternativ til Av. Ellers kan ikke kanallisten redigeres (sorteres).

I TV-menyen kan du foreta ulike innstillinger for bilde/lyd og kanalinnstillinger. For å åpne TV-menyen må du være i inngangskilden ATV / DVB-T / DVB-C eller DVB-S.

1. Trykk på **[Input]**-knappen og velg en av følgende inngangskilder:
 - ATV / DVB-T / DVB-C / DVB-S
2. Trykk nå på **[Meny]**-knappen for å åpne TV-menyen.
3. Følgende innstillinger er tilgjengelige i TV-menyen.

I bildemenyen kan du justere og lagre bildeinnstillingene slik at de passer dine behov.

1. Trykk på **[Meny]**-knappen for å åpne TV-menyen.
2. Bruk navigasjonstastene **[Opp/Ned/Venstre/Høyre]** for å velge menyelementet "Bilde".
3. Trykk på **[OK]**-knappen for å gå inn i bildemenyen.
4. Følgende menyelementer er tilgjengelige i bildemenyen:

Bilde-modus	Følgende forhåndsinnstilte bildemoduser er tilgjengelige i bildemodus. <ul style="list-style-type: none"> • Vivid/Standard/Movie (faste bildeinnstillinger). • Brukere (lysstyrke, kontrast, farge og skarphet kan justeres).
Lysstyrke	Juster lysstyrken. Menyelementet er bare tilgjengelig i bildemodus "Bruker".
Kontrast	Juster kontrasten. Menyelementet er bare tilgjengelig i bildemodus "Bruker".
Farge	Juster fargemetningen. Menyelementet er bare tilgjengelig i bildemodus "Bruker".
Skarphet	Juster skarpheten på bildet. Menyelementet er bare tilgjengelig i bildemodus "Bruker".
Størrelsesforhold	Juster sideforholdet basert på bildeinnholdet. <ul style="list-style-type: none"> • 16:9 / Zoom 1 / Zoom 2 / 4:3
HDMI-modus	Still inn HDMI-modus. <ul style="list-style-type: none"> • Videomodus: Anbefales for videoavspilling. • PC-modus: Når en PC er tilkoblet.
Fargetemperatur	Still inn fargetemperaturen. <ul style="list-style-type: none"> • Kaldt: Bildet er satt til blåaktig. • Normal: Bildet er satt til nøytral. • Varm: Bildet er satt til rødlig.
Støyreduksjon	Juster intensiteten på støyreduksjonen. <ul style="list-style-type: none"> • Av: Støyreduksjon er deaktivert. • Lav: Minste støyreduksjonsinnstilling • Middels: Innstilling for middels støyreduksjon • Høy: Høyeste støyreduksjonsinnstilling • Auto: Automatisk justering av støyreduksjon

I lydmenyen kan du justere og lagre lydinnstillingene slik at de passer dine behov.

1. Trykk på **[Meny]**-knappen for å åpne TV-menyen.
2. Bruk navigasjonstastene **[Opp/Ned/Venstre/Høyre]** for å velge "Lyd"-menyelementet.
3. Trykk på **[OK]**-knappen for å gå inn i lydmenyen.
4. Følgende menyelementer er tilgjengelige i Lyd-menyen:

Lydmodus	Følgende forhåndsinnstilte lydmoduser er tilgjengelige i lydmodus. <ul style="list-style-type: none"> • Standard / Sport / Film / Musikk (faste lydinnstillinger). • Bruker (Equalizeren kan justeres manuelt).
Equalizer	Tilpass 5-bånds equalizeren for å passe dine behov. Equalizeren er kun tilgjengelig i brukerlydmodus.
Balanse	Endrer balansen mellom venstre og høyre høyttaler. <ul style="list-style-type: none"> • 0: Nøytral innstilling • - 1 til -50: Flytter lyden til venstre høyttaler til høyre høyttaler er helt deaktivert ved -50. • 1 til 50: Flytter lyden til høyre høyttaler til venstre høyttaler er helt deaktivert ved 50.
Automatisk volum	Hvis innstillingen er satt til "På", regulerer TV-en automatisk forskjellige volumutganger til samme nivå. <ul style="list-style-type: none"> • På / av
Omringe	Hvis innstillingen er satt til "På", sender enheten automatisk ut en virtuell surroundlyd. <ul style="list-style-type: none"> • På / av
SPDIF-modus	Angir utgangsformatet for den digitale lydutgangen [COAXIAL OUT] og Bluetooth. <ul style="list-style-type: none"> • Av / PCM / RAW / Auto
Bare lyd	Deaktiverer bildet for å spare strøm, for eksempel når du lytter til en radiostasjon uten bildeinnhold. <ul style="list-style-type: none"> • På / av <p>Merk: Bildet vil bli slått av. Lyden fortsetter å løpe. Bildet kan aktiveres på nytt med alle knappene unntatt [Volum (+/-)] og [Demp]-knappen.</p>

I programmenyen kan du justere og lagre programinnstillingene etter dine behov.

1. Trykk på **[Input]**-knappen og velg mellom:
 - **DVB-S**
 - **DVB-C**
 - **DVB-T**
2. Trykk på **[Meny]**-knappen for å åpne TV-menyen.
3. Bruk navigasjonstastene **[Opp/Ned/Venstre/Høyre]** for å velge menyunktet "Programmer".
4. Trykk på **[OK]**-knappen for å gå inn i Programmer-menyen.
5. Følgende menyelementer er tilgjengelige i Programmer-menyen:

DVB-S	
Automatisk søk	<p>Starter det automatiske kanalsøket.</p> <p>Velg land: Velg land i henhold til plasseringen.</p> <p>Skannemodus: Velg skannemodus.</p> <ul style="list-style-type: none"> • Importer kanalliste (anbefales) • Standard / Nettverk / Blindskanning / Rask skanning <p>Operator: Er bare tilgjengelig for Fast Scan-funksjonen. Velg leverandøren.</p> <p>Satellitt: Velg satellitten. For Tyskland Astra 1KR/1L/1M/1N (Astra 19.2°E).</p> <p>Kanaltype: Velg kanaltype.</p> <ul style="list-style-type: none"> • Alle / Kryptert / Gratis <p>Tjenestetype: Velg tjenestetype</p> <ul style="list-style-type: none"> • Alle / DTV / Radio <p>LCN-alternativ: Sett LCN-alternativet til "På" eller "Av". Hvis LCN er satt til "På", er den gule knappen i Rediger kanal-menyen deaktivert. Det anbefales å sette alternativet til "Av".</p> <p>Bekreft: Starter skanningen.</p>
DVB-S manuelt søk	<p>Start det manuelle kanalsøket. Kanalene legges automatisk til i kanallisten.</p> <p>Satellitt: Velg satellitten.</p> <p>Transponder: Velg transponderen.</p> <p>Kanaltype: Velg kanaltype.</p> <ul style="list-style-type: none"> • Alle / Kryptert / Gratis <p>Tjenestetype: Velg tjenestetype</p> <ul style="list-style-type: none"> • Alle / DTV / Radio <p>Bekreft: Starter skanningen.</p> <p>Signalkvalitet: Viser signalkvaliteten.</p> <p>Signalstyrke: Viser signalstyrken.</p>

Satellittinnstillinger

Satellitt- og transponderadministrasjon:

Administrer transponderne eller satellittene og still inn LNB-innstillingene.

EPG-knapp: Bytt mellom satellitt- og transponderlisten.

Rød knapp: Slett en valgt transponder eller satellitt.

Grønn knapp: Rediger en valgt transponder eller satellitt.

Gul knapp: Legg til en ny transponder eller satellitt.

Blå knapp: Start søket på en valgt transponder eller satellitt. Den eksisterende kanallisten slettes.

LNB-innstillinger:**Vink:**

- Normalt trenger det ikke gjøres noen justering i LNB-innstillingen. Innstillingen anbefales kun for erfarne brukere.
- Velg ønsket satellitt og trykk på navigasjonsknappen [Venstre] for å gå inn i LNB-innstillingen.

LNB-type: Angi innstillingen basert på LNB.

LNB Voltage: Juster LNB voltage for horisontal/vertikal veksling.

- **13V / 18V (standard) / Av**

22Khz: Styresignal for lav/høy veksling.

- **Auto (standard) / På/Av**

Unicable-innstilling: Still inn Unicable-innstillingen i henhold til Unicable-satellittsystemet.

- **IF-frekvens:** Trykk på [OK]-knappen for å åpne frekvensvalget. Trykk på [OK]-knappen igjen for å redigere frekvensen. Velg IF (ID) som tilsvarer din LNB eller multiswitch og angi frekvensen.

Satellittposisjon: Velg satellittposisjon: SatA, SatB.

Burst: Sett toneburst til "På" eller "Av" i henhold til satellittsystemet ditt.

DISEqC 1.0: Kun aktiv når DISEqC 1.1 er slått av. Still inn innstillingen basert på multiswitch-konfigurasjonen din.

DISEqC 1.1: Kun aktiv når DISEqC 1.0 er slått av. Juster innstillingen basert på LNB/multiswitch-konfigurasjonen.

<p>Endre kanalen</p>	<p>Rediger kanallisten.</p> <p>Rød knapp: Slett en valgt kanal.</p> <p>Grønn knapp: Hopper over valgte programmer når du bytter.</p> <p>Blå knapp: Gir deg mer tilgang til innstillinger.</p> <ul style="list-style-type: none"> • Bytt (grønn): Velg to kanaler med [OK]-knappen. Kanalene er merket med A og B. Trykk nå på [Grønn]-knappen og kanalene vil bli byttet. • Flytt (gul): Velg to kanaler med [OK]-knappen. Kanalene er merket med A og B. Trykk nå på [Gul]-knappen for å flytte kanal A til kanal B. De bakre kanalene vil alle bli flyttet med én. <p>FAV-knapp: Merker den valgte kanalen med et hjerte. Trykk på knappen igjen for å fjerne stasjonen som favoritt. Trykk på [FAV]-knappen når menyen er lukket for å åpne favorittlisten.</p>
<p>CI-informasjon</p>	<p>Viser informasjon om den innsatte CI-modulen og kortet. Kun aktiv når en modul er koblet til. Modulen og kortet er ikke inkludert i leveringsområdet og må kjøpes separat fra mottakerleverandøren.</p>
<p>Informasjon om signal</p>	<p>Viser mottaksinformasjon for den valgte avsenderen. Kun aktiv når en stasjon er funnet.</p>
<p>Eksportere DVB-S-kanalliste (USB)</p>	<p>Eksporter den konfigurerte satellittlisten som en sikkerhets kopi til USB.</p>
<p>Importer DVB-S-kanalliste (USB)</p>	<p>Importer satellittlisten din som er lagret på USB.</p>

DVB-T	
Automatisk søk	<p>Starter det automatiske kanalsøket. Kanalene legges automatisk til i kanallisten.</p> <p>Velg land: Velg land i henhold til plasseringen.</p> <p>Søketype: Velg søketype.</p> <ul style="list-style-type: none"> • ATV/DTV/DTV (anbefalt) <p>LCN-alternativ: Sett LCN-alternativet til "På" eller "Av". Det anbefales å sette innstillingen til "Av", ellers vil den gule knappen i "Rediger kanal" -menyen bli deaktivert.</p> <p>Søk: Starter skanningen.</p> <p>Vink: Vær oppmerksom på at før skanning, bytt "5V Antenna Voltage"-alternativet "På" eller "Av" i henhold til antennen som brukes.</p>
DVB-T manuelt søk	<p>Start det manuelle kanalsøket. Kanalene legges automatisk til i kanallisten.</p> <p>Frekvens: Viser frekvensen til senderen.</p> <p>Gjeldende program: Velg programmet. Samtidig justeres frekvensen.</p> <p>Bekreft: Starter skanningen.</p> <p>Signalkvalitet: Viser signalkvaliteten.</p> <p>Signalstyrke: Viser signalstyrken.</p>
Endre kanalen	<p>Rediger kanallisten.</p> <p>Rød knapp: Slett en valgt kanal.</p> <p>Grønn knapp: Hopper over valgte programmer når du bytter.</p> <p>Blå knapp: Gir deg mer tilgang til innstillinger.</p> <ul style="list-style-type: none"> • Bytt (grønn): Velg to kanaler med [OK]-knappen. Kanalene er merket med A og B. Trykk nå på [Grønn]-knappen og kanalene vil bli byttet. • Flytt (gul): Velg to kanaler med [OK]-knappen. Kanalene er merket med A og B. Trykk nå på [Gul]-knappen for å flytte kanal A til kanal B. De bakre kanalene vil alle bli flyttet med én. <p>FAV-knapp: Merker den valgte kanalen med et hjerte. Trykk på knappen igjen for å fjerne stasjonen som favoritt. Trykk på [FAV]-knappen når menyen er lukket for å åpne favorittlisten.</p>
CI-informasjon	<p>Viser informasjon om den innsatte CI-modulen og kortet. Kun aktiv når en modul er koblet til. Modulen og kortet er ikke inkludert i leveringsområdet og må kjøpes separat fra mottakerleverandøren.</p>
Informasjon om signal	<p>Viser mottaksinformasjon for den valgte avsenderen. Kun aktiv når en stasjon er funnet.</p>

5V antenne spenning	<p>Still inn 5V forsyningsvoltage for eksterne antenner på porten [DVB-T2/C] "På" eller "Av".</p> <ul style="list-style-type: none"> • Passiv antenne = Av • Aktive antenner = På • Aktive antenner med egen strømforsyning = Av
----------------------------	---

DVB-C	
Automatisk søk	<p>Starter det automatiske kanalsøket. Kanalene legges automatisk til i kanallisten.</p> <p>Velg land: Velg land i henhold til plasseringen.</p> <p>Søketype: Velg søketype.</p> <ul style="list-style-type: none"> • ATV+DTV / DTV <p>Skannetype: Velg skannemodus.</p> <ul style="list-style-type: none"> • Full skanning / Nettverk / Avansert skanning <p>Frekvens: Er bare tilgjengelig for nettverksskanning og avansert skanning.</p> <ul style="list-style-type: none"> • Automatisk / manuelt valg <p>Nettverks-ID: Er bare tilgjengelig for nettverksskanning og avansert skanning.</p> <ul style="list-style-type: none"> • Automatisk / manuelt valg <p>LCN-alternativ: Sett LCN-alternativet til "På" eller "Av". Det anbefales å sette innstillingen til "Av", ellers vil den gule knappen i "Rediger kanal" -menyen bli deaktivert.</p> <p>Søk: Starter skanningen.</p>
DVB-C manuelt søk	<p>Start det manuelle kanalsøket. Kanalene legges til i kanallisten.</p> <p>Frekvens: Still inn frekvensen.</p> <p>Symbolhastighet: Er satt til auto.</p> <p>Søk: Starter skanningen.</p> <p>Signalkvalitet: Viser signalkvaliteten.</p> <p>Signalstyrke: Viser signalstyrken.</p>

<p>Endre kanalen</p>	<p>Rediger kanallisten.</p> <p>Rød knapp: Slett en valgt kanal.</p> <p>Grønn knapp: Hopper over valgte programmer når du bytter.</p> <p>Blå knapp: Gir deg mer tilgang til innstillinger.</p> <ul style="list-style-type: none"> • Bytt (grønn): Velg to kanaler med [OK]-knappen. Kanalene er merket med A og B. Trykk nå på [Grønn]-knappen og kanalene vil bli byttet. • Flytt (gul): Velg to kanaler med [OK]-knappen. Kanalene er merket med A og B. Trykk nå på [Gul]-knappen for å flytte kanal A til kanal B. De bakre kanalene vil alle bli flyttet med én. <p>FAV-knapp: Merker den valgte kanalen med et hjerte. Trykk på knappen igjen for å fjerne stasjonen som favoritt. Trykk på [FAV]-knappen når menyen er lukket for å åpne favorittlisten.</p>
<p>CI-informasjon</p>	<p>Viser informasjon om den innsatte CI-modulen og kortet. Kun aktiv når en modul er koblet til. Modulen og kortet er ikke inkludert i leveringsområdet og må kjøpes separat fra mottakerleverandøren.</p>
<p>Informasjon om signal</p>	<p>Viser mottaksinformasjon for den valgte avsenderen. Kun aktiv når en stasjon er funnet.</p>
<p>5V antenne spenning</p>	<p>Still inn 5V forsyningsvoltage for eksterne antenner på porten [DVB-T2/C] "På" eller "Av".</p>

I funksjonsmenyen kan du justere og lagre ulike generelle innstillinger for å passe dine behov.

1. Trykk på [**Meny**]-knappen for å åpne TV-menyen.
2. Bruk navigasjonstastene [**Opp/Ned/Venstre/Høyre**] for å velge menypunktet "Holdning".
3. Trykk på [**OK**]-knappen for å gå inn i "Holdning"-menyen.
4. Følgende menyelementer er tilgjengelige i "Holdning"-menyen:

Tekst-TV-språk	Velg tekst-TV-språk.
Innstilling av lyd språk	Velg lyd språket til den valgte TV-stasjonen. Kan også velges via [Nicam/A2]-knappen. Valget avhenger av det tilgjengelige lydsporet fra TV-programmet.
Innstilling for språk for undertekster	Velg underteksten til den valgte TV-kanalen. Kan også velges via [Sub.T]-knappen. Utvalget avhenger av tilgjengelige undertekster fra TV-programmet.
Lås	For mer informasjon, se punktet "Låsing" i denne håndboken.
HDMI-innstillinger	Angi HDMI CEC-innstillingene. Alternativet gjelder bare for enheter som er koblet til HDMI1 ARC- og HDMI2-portene. CEC: Aktiverer CEC-innstillingen og driften av andre kompatible enheter med TV-fjernkontrollen. Automatisk standby: Slår av tilkoblet enhet når TV-en er slått av. Automatisk påslåing: Slår på tilkoblede enheter når TV-en er slått på. ARC: Overfører lydsignalet via "HDMI1 ARC"-kontakten til eksternt tilkoblede enheter (f.eks. lydplanker). Enhetsliste: Viser enhetene som er koblet til HDMI1 og HDMI2.
PVR-Liste	Administrer de lagrede opptakene. Rød knapp: Sletter det valgte opptaket. Avspillingsvindumodus: Velg et opptak og trykk på [OK]-knappen for å starte avspillingen.
PVR-alternativ	Angi innstillingene for opptakene. Opptaksmedier: Velg opptaksmediet. Timeshift-størrelse: Angi maksimal størrelse på timeshift-filen. Formater harddisken: Klargjør USB-lagringsenheten for opptak. Vær oppmerksom på at formatering av USB-lagringsmediet vil slette alle lagrede filer. Hasighetstest: Test hastigheten til USB-lagringsenheten.
butikkmodus	Beregnet for bruk i utstillingsrom. OBS: denne innstillingen øker energiforbruket til enheten.
Blå skjerm	Still inn bakgrunnsbildet for signalkildene når det ikke er noe signal. <ul style="list-style-type: none"> • A: Blå bakgrunn • Fra: svart bakgrunn

HOLDNING**(NO)**

Hørselshemmet (H.O.H)	Dette alternativet er for personer med hørselshemming. Underteksten aktiveres automatisk.
Nullstille	Dette menyelementet tilbakestill alle innstillinger (bilde/lyd) til leveringstilstand, og enheten slår seg av og starter på nytt. Kanallisten og LNB-innstillingene tilbakestilles ikke.

TID**(NO)**

I "Tid"-menyen kan du justere og lagre tidsinnstillinger for å passe dine behov.

1. Trykk på [**Meny**]-knappen for å åpne TV-menyen.
2. Bruk navigasjonstastene [**Opp/Ned/Venstre/Høyre**] for å velge menyunktet "Tid".
3. Trykk på [**OK**]-knappen for å gå inn i "Tid"-menyen.
4. Følgende menyelementer er tilgjengelige i "Tid"-menyen.

Daddel	Viser datoen. Kan ikke stilles inn manuelt. Stilles inn via TV-signalet.
Tid	Viser klokkeslettet. Kan ikke stilles inn manuelt. Stilles inn via TV-signalet.
OSD-tid	Still inn tiden etter at menyen lukkes når det ikke er noen operasjon.
Sleep Timer	Still inn et tidspunkt etter at du vil at enheten automatisk skal gå i standby-modus. Kan også stilles inn via [Sleep]-knappen.
Automatisk ventemodus	Still inn tiden du vil at enheten automatisk skal gå i standby-modus når det ikke er noen operasjon (standard er 4 timer).

I LOCK-menyen kan du justere og lagre innstillinger for lås og hotellmodus etter behov.

1. Trykk på **[Meny]**-knappen for å åpne TV-menyen.
2. Bruk navigasjonstastene **[Opp/Ned/Venstre/Høyre]** for å velge menyelementet "Funksjon".
3. Trykk på **[OK]**-knappen for å gå inn i "Funksjon"-menyen.
4. Naviger til "Lås"-menyelementet og trykk på **[OK]**-knappen.
5. En passordmelding vises. Skriv inn standardpassordet "0000". Trykk på **[Avslutt]**-tasten for å sette passordmeldingen på pause.
6. Følgende menyelementer er tilgjengelige i "LOCK"-menyen:

Systemlås	Sett systemlåsen til "På" for å få tilgang til følgende menyelementer. <ul style="list-style-type: none"> • Foreldrekontroll / Kanallås / Angi passord
Foreldrenes	Angi en verdi for foreldrekontroll. TV-innhold som er skadelig for mindreårige, sikres med et passord (bare hvis det støttes av TV-stasjonen).
Kanallås	Blokker individuelle TV-kanaler. Senderne er sikret med passordoppføring. Et lukkeikon indikerer at senderen er blokkert.
Angi passord	Her kan du angi et nytt passord. Vennligst noter det nye passordet. Standardpassordet er: 0000

Hotell-modus

- **Hotellmodus:** Ulike hotellmodusinnstillinger kan gjøres her.
- **Hotellmodus:** Sett hotellmodus til "På" eller "Av".
- **Knappelås:** Sett låsen til nærhetskontrollen på enheten "På" eller "Av".
- **Menylås:** Sett menylåsen til "På" eller "Av". Hvis menylåsen er aktivert, vises en passordmelding når du trykker på **[Meny]**-tasten.
- **Skannelås:** Sett søkelåsen til På eller Av. Hvis søkelåsen er satt til "På", er menyunktet "Automatisk søk" låst.
- **Lås kilde:** Sett menyunktet Blokker kilde "På" eller "Av" for å blokkere ønskede inngangskilder. Gjeldende inngangskilde kan ikke blokkeres.
- **Standardkilde:** Velg en inngangskilde du vil starte enheten fra.
- **Kanaltype:** Velg kanaltype. Bare aktiv hvis ATV, DVB-T, DVB-C eller DVB-S er valgt som standardkilde og kanaler finnes i kanallisten.
- **Standardkanal:** Velg stasjonen som enheten skal starte med. Bare aktiv hvis ATV, DVB-T, DVB-C eller DVB-S er valgt som standardkilde og kanaler finnes i kanallisten.
- **Maksimalt volum:** Angi maksimalt volumnivå som brukeren kan stille inn.
- **Standardvolum:** Angi volumet du vil at enheten skal starte på.
- **Importer:** Importer de eksporterte hotellmodusinnstillingene og kanallisten.
- **Eksporter:** Eksporter de angitte hotellmodusinnstillingene og kanallisten.
- **Språk:** Angi standard menyspråk.
- **Sideforhold:** Angi standard sideforhold.
- **Gjenopprett:** Tilbakestiller hotellmodus til standardinnstillingen.

1. Trykk på **[EPG]**-knappen for å åpne eller lukke EPG-menyen.
2. Du kan bruke følgende knapper for å betjene EPG-menyen.

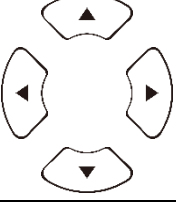
	EPG Åpne/Lukk meny.
	Naviger i menyen.
Rød knapp	Programmer et USB-opptak.
Gul knapp	Viser de programmerte opptakene.
Blå knapp	Angi en påminnelse for en forsendelse.

PROGRAM USB-OPPTAK

(NO)

1. Sett inn en tom USB-pinne eller harddisk (maks. 1 TB) i USB-kontakten på enheten. Vær oppmerksom på at USB-masselagringsenheten må være formatert FAT32.
2. Trykk på **[Meny]**-knappen og naviger til "Holdning".
3. Trykk på **[OK]**-knappen og velg menyelementet "PVR Option".
4. Trykk på **[OK]**-knappen for å åpne menyen.
5. Under menyunktet "Opptaksmedium" velger du USB-minnet som opptakene skal lagres på.
6. Gå deretter til "Formater harddisk" og trykk på **[OK]**-knappen slik at USB-minnet bringes i riktig format.

Oppmerksomhet:

- Formatering vil slette alle data fra USB-minnet.
7. Nå er USB-minnet klargjort for opptak.
 8. Det er to måter å starte et opptak på.

Øyeblikkelig opptak:

- Trykk på **[REC]**-knappen på fjernkontrollen og opptaket starter.
- Trykk på **[Stopp]**-knappen for å stoppe opptaket.

EPG-opptak

- Trykk på **[EPG]**-knappen og velg en stasjon og vis at du vil ta opp. Trykk på **[Rød]**-knappen for å programmere opptaket.

I Smart TV-modus har du tilgang til ulike Internett-baserte innhold og apper.

1. Trykk på **[Smart]**-knappen for å bytte til Smart TV-hjemmesiden.
2. I Smart TV-området er det forskjellige innstillinger og kategorier:

Hjemmeside	<p>Nylige filmer: Viser populære filmer.</p> <p>Funksjoner: Følgende funksjoner er tilgjengelige:</p> <ul style="list-style-type: none"> • Kilde: Viser inngangskildene. Kan også vises via [Input]-knappen. • Media: Åpner Media-menyen for USB-avspilling. Bilde / musikk / video • Logg: Viser de sist åpnede appene. • Mine apper: Viser de installerte appene. <p>Eshare: Sett opp smarttelefonen til å betjene TV-en. Last ned "Eshare"-appen på Android- eller Apple-smarttelefonen din og skann QR-koden på TV-skjermen for å koble til enhetene. Vær oppmerksom på at enhetene må være på samme nettverk.</p> <p>Diagrammer: Viser de mest populære appene.</p> <p>Viktig: For å laste ned appene, bruk «Appstore» i «Diagrammen»-delen. Her finner du apper som er optimalisert for TV-apparatet.</p>
Video	Viser forskjellig filmbasert innhold.
Barn	Viser forskjellig barnebasert innhold.
Musikk	Viser forskjellig musikkbasert innhold.
Sport	Viser forskjellig sportsbasert innhold.
Utdannelse	Viser variert utdanningsbasert innhold.

I "Smart TV-innstillingsmenyen" kan du justere og lagre ulike enhetsrelaterte innstillinger i henhold til dine behov.

1. Uk navigasjonsknappene [**Opp/Ned/Venstre/Høyre**] for å navigere til "tannhjul"-ikonet i den øverste raden på skjermen.
2. Trykk nå på [**OK**]-knappen for å åpne Smart TV-menyen.
3. Følgende innstillinger er tilgjengelige i menyen.

Allgemeine Einstellung	
Nettverk og Internett	<p>Wi-Fi: Aktiver "På" eller Deaktiver "Av" Wi-Fi-funksjonen.</p> <p>Tilgjengelige nettverk: Viser tilgjengelige Wi-Fi-nettverk.</p> <p>Andre alternativer:</p> <ul style="list-style-type: none"> • Legg til et nytt nettverk: Legg til et nytt nettverk manuelt. • Alltid tilgjengelig oppdagelse: Angi om du vil at apper og Google-tjenester skal søke etter nettverk selv når Wi-Fi er slått av. <p>Ethernet</p> <p>Proxy-innstillinger: Sett opp proxy-innstillingene manuelt. Anbefales kun for erfarne brukere.</p> <p>IP-innstillinger: Still inn IP-innstillingene manuelt. Anbefales kun for erfarne brukere.</p>
Kontoer og pålogging	Kontroller kontoene dine eller logg på apper.
Apps	I denne menyen kan du se, administrere og angi tillatelser for alle installerte apper.
Innretning	<p>I denne menyen kan du gjøre generelle innstillinger for Android-operativsystemet.</p> <p>Info: I denne menyen finner du spesifikk informasjon om enheten og menyunktet for å tilbakestille enheten.</p> <ul style="list-style-type: none"> • Tilbakestill: Tilbakestill enheten til fabrikkinnstillingene. Alle innstillinger vil bli slettet. Enheten starter på nytt og er deretter i den første installasjonen. <p>Systemoppdatering: I denne menyen kan du spesifisere om oppdateringer skal utføres automatisk eller sjekke om en oppdatering er tilgjengelig.</p> <p>Dato og klokkeslett: Angi følgende elementer:</p> <ul style="list-style-type: none"> • Automatisk dato og klokkeslett: Still inn om klokkeslettet skal oppdateres via "Nettverk" eller via "TV-informasjon". Sett alternativet til "Av" for å stille inn klokkeslett og dato manuelt. • Angi tidssone: Angi tidssonen basert på plasseringen.

<p>Innretning</p>	<ul style="list-style-type: none"> • 24-timers format: Angi om klokkeslettet skal vises i 24-timersformatet "På" eller i 12-timersformatet "Av". <p>Språk: Angi menyspråket. Tilgjengelig er: engelsk, tysk, spansk, fransk, nederlandsk, etc.</p> <p>Tastatur: Her kan du angi ulike innstillinger for menytaastaturet som vises.</p> <p>Lyd: Sett systemtonene til "På" eller "Av".</p> <p>Lagring: I denne menyen kan du se eksisterende og tilgjengelig lagringsplass og administrere den (slett apper).</p> <p>Google: I denne menyen kan du angi Google Assistant.</p>
<p>Bluetooth</p>	<p>I denne menyen kan du pare en ekstern Bluetooth-enhet (f.eks. Bluetooth-høytaler) med TV-apparatet for å overføre TV-lyden til en annen enhet.</p> <ol style="list-style-type: none"> 1. Så snart du åpner menyen og enheten ennå ikke er koblet til en Bluetooth-enhet, starter Bluetooth-søket automatisk. 2. Bluetooth-enhetene som ble funnet, vises. Velg ønsket enhet og trykk på [OK]-knappen. <ul style="list-style-type: none"> • Hvis enheten er koblet til en Bluetooth-enhet, vises "Paring fullført" under Bluetooth-enheten. • Klikk på den sammenkoblede enheten for å administrere den (endre navn / koble fra). 3. Følgende alternativer er tilgjengelige under menypunktet "Legg til tilbehør": <p>Legg til tilbehør: Par en ekstern lydenhet trådløst med TV-en (f.eks. lydplanke eller hodetelefoner).</p> <p>Bluetooth og enhetshøytalere: Angi om du vil at TV-en og Bluetooth-lyden skal spilles av samtidig.</p> <ul style="list-style-type: none"> • På: TV- og Bluetooth-lyd sendes ut. • Av: Bluetooth-lyd sendes ut. TV-høytalere er dempet. <p>Bluetooth-enhetsliste: Viser de sammenkoblede enhetene. Du kan også koble fra de sammenkoblede enhetene.</p>

For å speile en smarttelefon til TV-en, fortsett som følger.

1. Trykk på **[Smart]**-knappen.
2. Naviger til "Funksjoner" og velg "Mine apper" og trykk på **[OK]**-knappen.
3. Velg følgende apper for å speile smarttelefonen til TV-en.

IMirror	IMirror er en app for å speile Apple-smarttelefoner og nettbrett til TV-en din. <ol style="list-style-type: none">1. Start appen på TV-en og start "Airplay"-funksjonen på din Apple-smarttelefon / nettbrett.2. Søk etter TV-en på smarttelefonen og velg den.3. Enhetene kobles deretter til og smarttelefon skjermen vises på TV-en. Vink: <ul style="list-style-type: none">• Den mobile enheten må være på samme nettverk som TV-en.
Screen Mirroring	Wi-Fi Display Sink er en app for å speile Android-smarttelefoner og -nettbrett til TV-en din. <ol style="list-style-type: none">1. Start appen på TV-en og start "Smart View"-funksjonen på din Android-smarttelefon / nettbrett.2. Søk etter TV-en på smarttelefonen og velg den.3. Enhetene kobles deretter til og smarttelefon skjermen vises på TV-en. Vink: <ul style="list-style-type: none">• Enhetene trenger ikke å være på samme nettverk hvis Wi-Fi støttes direkte fra Android-enheten din.

USB-utgang voltage:	5V/500mA (ikke egnet for lading av eksterne enheter)
USB-flash-stasjon:	Max. 1TB
USB-harddisk:	Max. 1TB
Formatering:	FAT/FAT32 og NTSF (NTSF ikke for opptak)

MEDIA	FORMAT	KODEK		Notat
		VIDEO	LYD	
FILM	avi	MJPEG	MP3, WMA, AAC, PCM	Oppløsning: 1280x720 bildefrekvens: 60 bilder per sekund Datahastighet: 20 Mbps
		Xvid, MPEG-4, H-265, WMV9/VC-1		
	.mp4 MPEG	MPEG-2, MPEG-4, H265, Xvid, MJPEG	MP3, AAC, PCM	Maks oppløsning: 1920x1080 bildefrekvens: 60 bilder per sekund Maks datahastighet: 150 Mbps
	.ts .trp	MPEG-1, MPEG-2, H.265, VC-1	MP1, MP2, MP3, AAC	
	.mpg .mpeg	MPEG-1, MPEG-2	MP1, MP2, MP3, AAC, PCM	
	.mov	MPEG-4, H.265, MJPEG	AAC, PCM	
	.dat	MPEG-1	MP2, MPEG	
	.vob	MPEG-2	MP1, MP2, MP3, PCM	
	.rm .rmvb	RV30, RV40	AAC, COOK	
Fotografi	jpg			oppløsning: 13986x4000
	.jpeg			
	bmp			Maks oppløsning: 3648x2736 piksler Dybde: 8 / 24 / 32 bit
	png			Maks oppløsning: 3648x2736
Musikk	MP3	MP3		
	AAC	MPEG2 AAC (LC) MPEG4 AAC LC		
	WMA	WMAV7 / V8 / V9		

Unntatt feil og tekniske endringer.

Hvis skjermen svikter eller ytelsen synker alvorlig, sjekk TV-en ved å bruke følgende instruksjoner: Sjekk også tilkoblede enheter for å finne kilden til feilen. Hvis skjermen fortsatt ikke fungerer som forventet, kan du kontakte kundestøtte.

Ingen strøm

- Sjekk om strømforsyningen eller biladapteren er koblet til TV-en.
- Sjekk om vippebryteren er satt til På.

Ingen bilde eller lyd

- Kontroller om strømforsyningen eller biladapteren er koblet til TV-apparatet.
- Kontroller bilde- og lydinnstillingene.
- Kontroller om antennen/kabelsystemet/satellittantennen er riktig tilkoblet.
- Bytt til et annet program.
- Kontroller at de tilkoblede apparatene (f.eks. mottakeren) er riktig tilkoblet.

Dårlig bildekvalitet

- Kontroller at antennekabelen er riktig tilkoblet.
- Kontroller den manuelle TV-innstillingen til TV-kanalen.
- Endre bildeinnstillingene: lysstyrke, farge, skarphet, kontrast og fargetone. Pass på at TV-en ikke er plassert i nærheten av andre elektriske apparater som kan forårsake radiofrekvensinterferens.

Ingen farge

- Juster fargeinnstillingene.
- Sjekk om det valgte programmet sendes i farger.
- Sørg for at kanalen er riktig innstilt.

TV-en reagerer ikke på fjernkontrollen

- Pass på at det ikke er noen hindringer mellom fjernkontrollen og TV-en.
- Sørg for at fjernkontrollen er innenfor rekkevidde.
- Pass på at batteriene i fjernkontrollen ikke er tomme.

Ingen Internett-innhold vil bli spilt av

- Sjekk i nettverksinnstillingene om TV-en er koblet til rутeren din.
- Sjekk innstillingene til rутeren din.

Denne TV-en er beregnet for husholdningsbruk og er klassifisert som ufarlig når det gjelder elektromagnetiske bølger. Derfor kan du bruke enheten hvor som helst, inkludert boligområder.

Varenr.	Mestic Television Smart android MTV-19	Mestic Television Smart android MTV-24
Energieffektivitetsklasse (standard SD)	E	E
Strømforbruk "På" (standard SD)	13W	18W
Strømforbruk "Av" / Standby	<0,3W / <0,5W	<0,3W / <0,5W
Strømforbruk "nettverksstandby"	<0,5W	<0,5W
Type elektrisk skjerm	ELED	ELED
Størrelsesforhold	16:9	16:9
Skjermopløsning (piksler)	1920x1080	1920x1080
Skjermdiagonal (cm/tomme)	47cm / 18,5 tommer	60cm / 23,8 tommer
Synlig skjerm eiendom	9,4dm ²	15,6dm ²
Oppdateringsfrekvens / responstid	60Hz / 14ms	60Hz / 9,5ms
Strømforsyning	Inngangsspenning	AC: 100-240V~50/60Hz
	Utgang spenning	DC: 12V/3A
Inngang voltage enhet	DC: 12V/3A DC: 24V/1,5A	DC: 12V/3A DC: 24V/1,5A
Gjennomsnittlig årlig forbruk (kWh/1000h)	13kWh/1000h	18kWh/1000h
Kontrast	1200:1	3000:1
Lysstyrke (cd/m ²)	220cd/m ²	220cd/m ²
Farger	16,7 Mio. Farger	16,7 Mio. Farger
Visningsvinkel	H: 178° / V: 178°	H: 178° / V: 178°
TV-funksjon	Kanaler	DVB-S/S2: 4000 / DVB-T: 500 / DVB-C: 500 / ATV: 200
	Tekst-TV (ATV / DTV)	1000 / 1000
Tilkoblinger	Strøminngang DC12V/24V	1
	RJ45	1
	CVBS (UT)	1
	L/R (linje ut)	1
	HDMI	2
	TV 1 (DVB-S/S2)	1
	TV 2 (DVB-C/T2)	1
	KOAKSIAL (UT)	1
	CI+-SPOR	1
	MINI AV (IN)	1
	HODETELEFONER (3,5 mm)	1
USB (5V / 500mA)	2	
TRÅDLØS	802.11b/g/n: 2,4GHz / max. 17dBm	
Bluetooth	V.4.2 / 2,4GHz / max. 6dBm	
Smart TV-grensesnitt	Android Version 11.0	
OSD-språk	Tysk, engelsk osv.	Tysk, engelsk osv.
Lydutgang	2x 3W	2x 3W
Vekt (uten stativ)	2,06 Kg	2,90 Kg
Vekt komplett	2,80 Kg	3,50 Kg
Strømforbruk MAKSIMUM	<36W	<36W
Maksimal luminansratio i %	87,5%	65,4%
Kvikksølvinnhold i mg/bly inneholdt	0mg / Nei	0mg / Nei
VESA	100 x 100mm	100 x 100mm
Mål uten stativ: (B/D/H) i mm	431 x 48 x 257	542 x 45 x 319
Mål med stativ: (B/D/H) i mm	431 x 110 x 284	542 x 110 x 349

Design og spesifikasjoner kan endres uten varsel.

Varenr.	Mestic Television Smart android MTV-27	Mestic Television Smart android MTV-32
Energieffektivitetsklasse (standard SD)	E	E
Strømforbruk "På" (standard SD)	21W	25W
Strømforbruk "Av" / Standby	<0,3W / <0,5W	<0,3W / <0,5W
Strømforbruk "nettverksstandby"	<0,5W	<0,5W
Type elektrisk skjerm	ELED	ELED
Størrelsesforhold	16:9	16:9
Skjermopløsning (piksler)	1920x1080	1920x1080
Skjermdiagonal (cm/tomme)	69cm / 27 tommer	80cm / 32 tommer
Synlig skjerm eiendom	20,1dm ²	27,8dm ²
Oppdateringsfrekvens / responstid	60Hz / 8ms	60Hz / 9,5ms
Strømforsyning	Inngangsspenning	AC: 100-240V~50/60Hz
	Utgang spenning	DC: 12V/4A
Inngang voltage enhet	DC: 12V/4A DC: 24V/2A	DC: 12V/5A DC: 24V/2,5A
Gjennomsnittlig årlig forbruk (kWh/1000h)	21kWh/1000h	25kWh/1000h
Kontrast	4000:1	3000:1
Lysstyrke (cd/m ²)	220cd/m ²	220cd/m ²
Farger	16,7 Mio. Farger	16,7 Mio. Farger
Visningsvinkel	H: 178° / V: 178°	H: 178° / V: 178°
TV-funksjon	Kanaler	DVB-S/S2: 4000 / DVB-T: 500 / DVB-C: 500 / ATV: 200
	Tekst-TV (ATV / DTV)	1000 / 1000
Tilkoblinger	Strøminngang DC12V/24V	1
	RJ45	1
	CVBS (UT)	1
	L/R (linje ut)	1
	HDMI	2
	TV 1 (DVB-S/S2)	1
	TV 2 (DVB-C/T2)	1
	KOAKSIAL (UT)	1
	CI+-SPOR	1
	MINI AV (IN)	1
	HODETELEFONER (3,5 mm)	1
USB (5V / 500mA)	2	
TRÅDLØS	802.11b/g/n (2,4GHz), max. 17dBm	
Bluetooth	V.4.2 (2,4GHz), max. 6dBm	
Smart TV-grensesnitt	Android Version 11.0	
OSD-språk	Tysk, engelsk osv.	Tysk, engelsk osv.
Lydutgang	2x 8W	2x 8W
Vekt (uten stativ)	3,50 Kg	5,50 Kg
Vekt komplett	4,90 Kg	6,30 Kg
Strømforbruk MAKSIMUM	<48W	<60W
Maksimal luminansratio i %	70,3%	65,6%
Kvikksølvinnhold i mg/bly inneholdt	0mg / Nei	0mg / Nei
VESA	100 x 100mm	100 x 100mm
Mål uten stativ: (B/D/H) i mm	617 x 45 x 362	723 x 45 x 420
Mål med stativ: (B/D/H) i mm	617 x 140 x 402	723 x 170 x 458

Design og spesifikasjoner kan endres uten varsel.

INFORMASJON OM LAGRING OG DRIFT

(NO)

Fuktighetslagring og drift	< 80%
LAGRING	-10 °C til +60 °C
Brukstemperatur	0 °C til 40 °C

FORENKLET EU-SAMSVARERKLÆRING

(NO)

Camping-profi GmbH erklærer herved at radioutstyrstypene Mestic Television Smart Android MTV-19, Mestic Television Smart Android MTV-24, Mestic Television Smart Android MTV-27 og Mestic Television Smart Android MTV-32 er i samsvar med direktiv 2014/53/EU.

Den fullstendige teksten til EU-samsvarserklæringen er tilgjengelig på følgende internettadresse.

www.mestic.de

Vi ønsker deg mye moro med enheten.

Ditt Mestic-team



AVHENDINGSINSTRUKSJONER

(NO)



Dette symbolet på produktet eller i instruksjonene betyr at enheten, samt elektriske og elektroniske enheter og batterier, må kastes separat fra husholdningsavfallet ved slutten av levetiden. Det finnes egne innsamlingssystemer for resirkulering i EU. For mer informasjon, vennligst kontakt den lokale myndigheten eller din forhandler.

INSTRUKSJONER FOR AVHENDING AV BATTERIER

(NO)

BATTERIER OG OPPLADBARE BATTERIER MÅ IKKE KASTES I HUSHOLDNINGSAVFALLET! IKKE-PROFESJONELL AVHENDING AV BATTERIER OG OPPLADBARE BATTERIER FORÅRSAKER MILJØFORURENSNING / MILJØSKADER.

HVER FORBRUKER ER JURIDISK FORPLIKTET TIL Å LEVERE INN BATTERIER OG OPPLADBARE BATTERIER VED SLUTTEN AV LIVSSYKLUSEN TIL EGNED E INNSAMLINGSSENTRE SOM DERES KOMMUNE/DISTRIKT ELLER FORHANDLERE.

LEVERING PÅ HENTESTEDER ER GRATIS. VED Å LEVERE DEM TIL INNSAMLINGSSTEDER RESIRKULERES BATTERIER OG OPPLADBARE BATTERIER OG KASTES DERMED PÅ EN MILJØVENNLIG MÅTE.

VED Å KASTE DEM I HUSHOLDNINGSAVFALLET, KASTES IKKE BATTERIER OG OPPLADBARE BATTERIER PÅ EN MILJØVENNLIG MÅTE OG KAN FØRE TIL MILJØSKADER.

BATTERIER OG OPPLADBARE BATTERIER MÅ TAS UT AV ENHETEN FØR AVHENDING. VENNLIGST LEVER KUN I IMENTLADEN STAND!

***) MERKET MED:**

CD = kadmium,

HG = kvikksølv,

Pb = bly

HDMI-INFORMASJON

(NO)

Begrepene HDMI og HDMI High-Definition Multimedia Interface og HDMI-logoen er varemerker eller registrerte varemerker for HDMI Licensing LLC i USA og andre land.

ENERGIMERKETTEN

(NO)

Mestic Television Smart android MTV-19



Mestic Television Smart android MTV-24

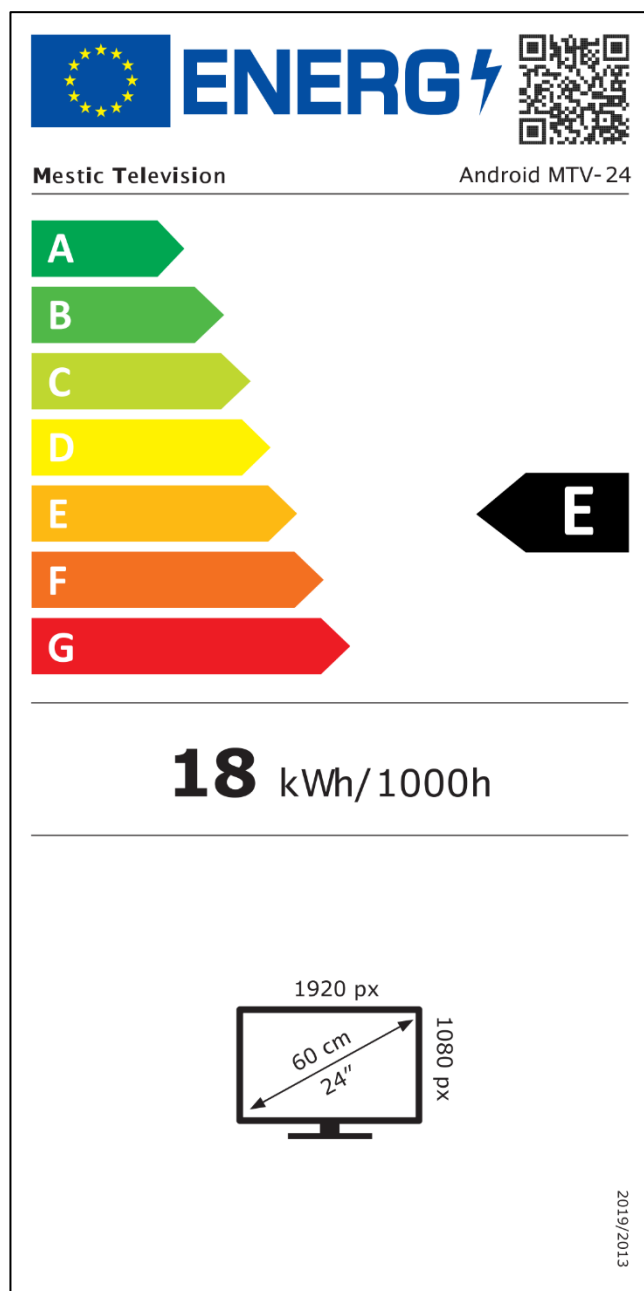
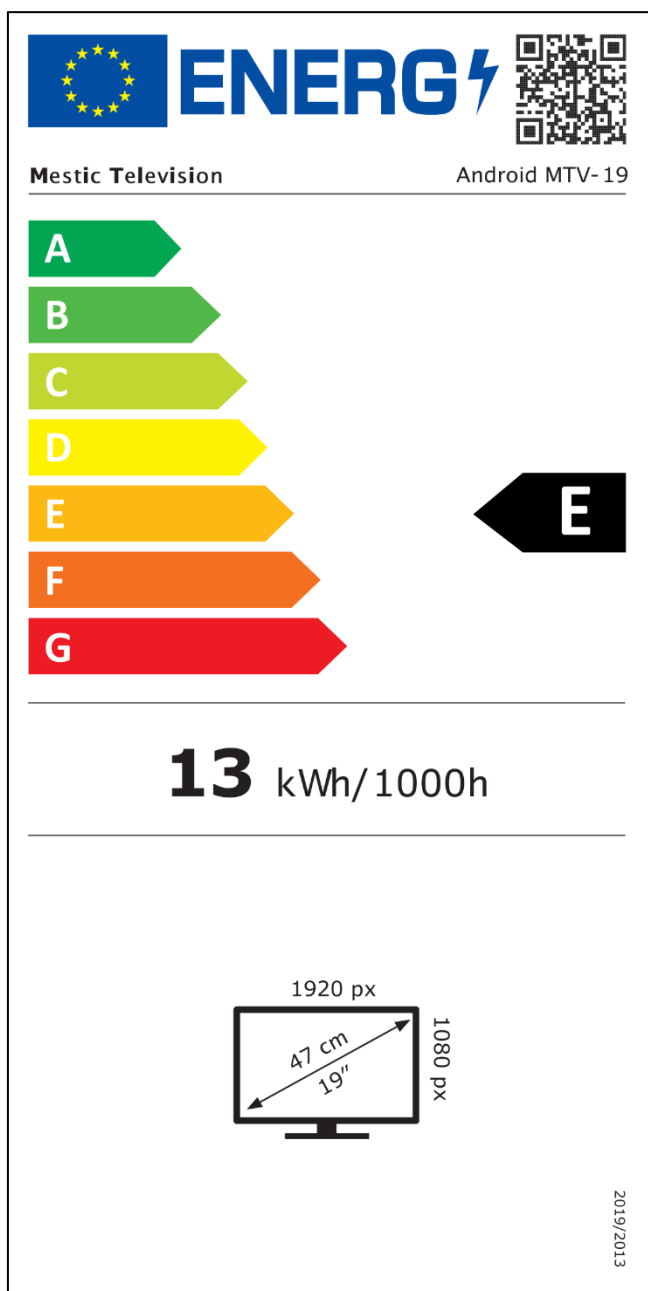

Mestic Television Smart android MTV-27



Mestic Television Smart android MTV-32







Mestic Television Android MTV-27

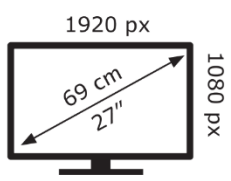

21 kWh/1000h



2019/2013



Mestic Television Android MTV-32



25 kWh/1000h

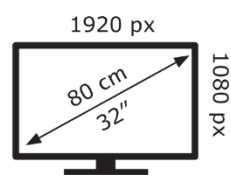

2019/2013



Kjære kunde,

Takk for at du valgte et av våre produkter. Våre produkter gjennomgår presis kvalitetskontroll i løpet av produksjonen.

Hvis en av enhetene våre likevel gir deg grunn til en klage, eller hvis du har spørsmål om en av enhetene våre, kan du ringe kundestøtten vår. Vi gir en garanti på 48 måneder på TV- og satellittapparater.

Utenom garantien tilbyr vi deg en reparasjon mot et gebyr i henhold til et kostnadsoverslag. Ta kontakt med kundestøtten vår før du sender inn.

Garantien gjelder material- og produksjonsfeil. Under garantien vil enheten din bli reparert eller erstattet. Dessverre er det ikke mulig for selskapet CAMPING-PROFI GmbH å refundere kjøpesummen. Unntatt fra garantien er skader forårsaket av feil bruk, ved bruk av tredjeparts tilbehør, fall, støv, vannskader og tegn på slitasje (f.eks. riper, optisk slitasje osv.), av kunden eller ytre påvirkninger.

For å fremsette garantikrav, send enheten med komplett tilbehør, en kopi av fakturaen og feilbeskrivelsen til adressen nedenfor. Dessverre kan det ikke gis noen garanti for enheter som ikke er ledsaget av kjøpsbevis. Ikke glem å inkludere din fullstendige adresse, et telefonnummer / e-postadresse i tilfelle spørsmål.

Frakt til oss skjer for egen regning. Ikke-fraktpakker kan ikke aksepteres og returneres til avsender.

Vennligst pakk enheten trygt for transport. CAMPING-PROFI GmbH påtar seg intet ansvar for transportskader som oppstår på vei til oss. Når vi mottar innsendingen din, vil vi inspisere enheten din og returnere den til deg så snart som mulig.

Ta kontakt med vår kundestøtte eller din forhandler før du sender inn enheten din, da mange problemer også kan løses over telefon.

CAMPING-PROFI GmbH
Mühlweg 13-15
DE-92361 Bergau
www.camping-profi.de

info@camping-profi.de
Tlf: +49 9181 4086-0
Man.-fre.: 08:00 – 17:00